

CTC100SO

OUTDOOR BELL BOX FOR CTC1000
BUITENALARM VOOR CTC1000
ALARME EXTÉRIEURE POUR CTC1000
ALARMA EXTERIOR PARA CTC1000
AUßENALARM FÜR CTC1000
CAMPAÍHA EXTERIOR PARA O CTC1000



USER MANUAL	3
GEBRUIKERSHANDLEIDING	9
MODE D'EMPLOI	15
MANUAL DEL USUARIO	22
BEDIENUNGSANLEITUNG	28
MANUAL DO UTILIZADOR	35



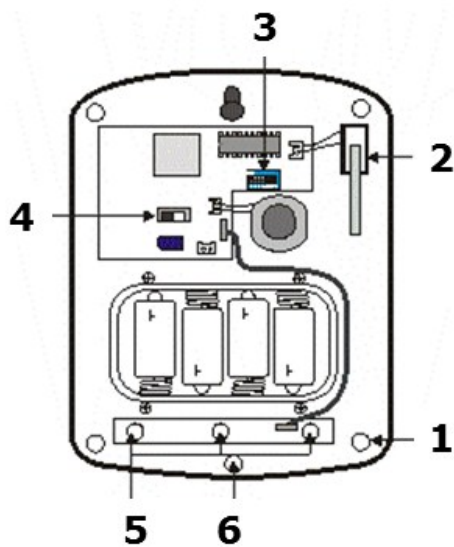

USER MANUAL

1. Introduction

To all residents of the European Union

Important environmental information about this product



This symbol on the device or the package indicates that disposal of the device after its lifecycle could harm the environment. Do not dispose of the unit (or batteries) as unsorted municipal waste; it should be taken to a specialized company for recycling. This device should be returned to your distributor or to a local recycling service. Respect the local environmental rules.

If in doubt, contact your local waste disposal authorities.

Thank you for choosing Velleman! Please read the manual thoroughly before bringing this device into service. If the device was damaged in transit, don't install or use it and contact your dealer.

2. Safety Instructions



Keep the device away from children and unauthorised users.

- Damage caused by disregard of certain guidelines in this manual is not covered by the warranty and the dealer will not accept responsibility for any ensuing defects or problems.
- Keep the device away from splashing and dripping liquids.
- Note that damage caused by user modifications to the device is not covered by the warranty.
- This system can provide valuable protection for your home and property if used properly. However, it cannot guarantee complete protection against burglary or robbery. Therefore, VELLEMAN nv will not be responsible for any losses or damages which occur during the use of this product.

3. General Guidelines

Refer to the **Velleman® Service and Quality Warranty** on the last pages of this manual.

- Have the system installed by a qualified installer.
- Respect the legislation in your region when installing an alarm system. If necessary, refer to local authorities.
- Protect this device from shocks and abuse. Avoid brute force when operating the device.
- Protected the device against extreme heat, dust and moisture.
- Familiarise yourself with the functions of the device before actually using it.
- All modifications of the device are forbidden for safety reasons.
- The device does not contain any user-serviceable parts except for the battery.
- Only use the device for its intended purpose. Using the device in an unauthorised way will void the warranty.

4. Features

- IP rating: IP43
- battery operated
- low battery detection
- tamper-proof: housing cannot be opened or removed from the mounting surface
- jamming detection to protect from unauthorized interference
- system status indicator with siren and strobe light
- siren stops automatically after 3, 5, or 10 minutes (selectable)
- strobe stops automatically or is stopped manually (selectable)
- works with the control panel CTC1000 (not included)

5. Overview

Refer to the illustrations on page 2 of this manual.

CTC100SO

1	mounting holes	4	On-Off button
2	tamper switch	5	LED
3	dip switches	6	securing screw

6. Batteries

The bell box comes with the battery already installed.

Low battery detection

- The bell box has a low battery detection system.
- Low battery detection operates where the bell box has enough power to typically operate for 1 month before complete exhaustion.
- When battery is low, the bell box will sound 5 beeps when you arm or disarm the system.

Replacing the batteries

1. On the control panel, disable tamper protection:
 - Enter program mode.
 - Go to Devices+/-.
 - Select Program Siren and press OK.
 - Select Siren Tamp. Off
2. On the siren, remove the screw and the cover.
The battery compartment is a large box in the bell box with a lid secured with 4 screws.
3. Remove the four screws and take off the compartment lid.
4. Remove the batteries and press the tamper switch twice to discharge.
5. Slide the power switch on the PCB board to OFF.
6. Insert new batteries (always use the correct battery type: see Technical specifications below). Make sure the polarity is correct.
7. Slide the power switch to ON.
The bell box will beep and flash when the last battery is inserted.
8. Put back the battery lid and fasten it with the screws.
9. On the control panel, enable tamper protection:
In the Program Siren menu (see step 1), select Select Siren Tamp. On and press OK.

Replacing the batteries in stand alone mode

When a bell box is used as a standalone mode (see below), a previously learnt remote controller is able to serve as a master control. This dual key function is designed to disable tamper before changing the batteries.

When using the bell box in standalone mode, you can replace the batteries as follows:

1. On the remote controller, press both Arm + Home Arm buttons to disable tamper.
The bell box will beep once to confirm.
2. Refer to section Replacing the batteries above and follow steps 2 to 9.
3. Press both Arm + Panic buttons to enable tamper.
The bell box will beep once to confirm.



WARNING

- Do not puncture or throw batteries in fire as they might explode.
- Keep batteries away from children.

7. Using the dip switches

The bell box can be programmed with dip switches (on the PCB board inside the bell box). The DIP Switch is either ON or OFF. Top position indicates ON and bottom position indicates OFF. The function of each dip switch is listed as table below.

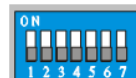

Siren learning	switch 1	OFF	Normal operation
		ON	Learn-in mode
Strobe activation	switch 2	OFF	On for alarm period

CTC1000SO

		ON	On until reset
Siren duration	switch 3	switch 4	
	OFF	OFF	3 min.
	ON	OFF	5 min.
	OFF	ON	10 min.
	ON	ON	1 second (used for testing)
Siren mode	switch 5	OFF	Slave
		ON	Stand-alone
Memory reset	switch 6	OFF	Normal
		ON	Clear Memory
Reserved	switch 7	OFF only	Always leave switch 7 on the OFF position.

8. Installation

8.1 Switch the device on

The bell box comes with the batteries installed. To start using the bell box, you need to switch it on:

1. Loosen the screw at the bottom of the bell box and lift the outer case.
2. Slide the power switch to ON position.
3. Close the bell box and fasten the screw.

8.2 Mount the bell box

Tamper protection

The tamper switch protrudes through the back of the unit, so that if the bell box is pulled off from the wall, the alarm will be activated. Make sure the tamper switch is fully depressed when you are mounting the bell box. If there is a gap between the bell box and the wall, fill it with a suitable material.

1. Find a location to mount the bell box.
2. Open the bell box: loosen the screw at the bottom of the bell box and lift the outer case.
3. Use the mounting holes as a template for appropriate hole positioning.
4. Use the provided wall plugs for plaster/brick installation.
5. Secure the back of the device on the wall using the included screws.
6. You can enable tamper protection on the control panel. See chapter Program Siren menu – other options in the CTC1000 manual.
7. To test tamper protection:
 - o Arm and disarm the alarm system with the control panel.
 - o If the bell box sounds 5 short beeps while arming, then the tamper is not set correctly.
 - o Make sure the device is properly secured and test again.

8.3 To set up connection between the door bell and the control panel

Connect a detector or remote keypad first

An outdoor siren is considered as an auxiliary device by the system. Before adding a bell box, make sure the system already contains at least one detector or remote keypad. Refer to the CTC1000 manual for details.

With the bell box open:

1. Set dip switch 1 to ON.
The siren will beep and flash. The siren is now in learning mode.
2. On the CTC1000 control panel:
 - o Enter program mode.
 - o Go to Devices+/-
 - o Select Program Siren, then Learn Siren and press OK.
The control panel will sound a long beep to confirm, followed by the siren's response of a beep and a flash.
3. Set dip switch 1 to OFF.
The siren will beep and flash to confirm that the siren is now in normal operation mode. The siren is now connected to the control panel.
4. On the control panel, disable tamper protection:

- Enter program mode.
 - Go to Devices+/-.
 - Select Program Siren and press OK.
 - Select Siren Tamp. Off
5. On the control panel, enable tamper protection:
In the Program Siren menu, select Select Siren Tamp. On and press OK.

9. Using the bell box in stand alone mode

The bell box can also be used alone without a control panel as a local emergency alarm system.

With the bell box open:

1. Remove all batteries form the bell box.
2. Set dip switch 5 to ON for standalone mode.
3. Insert the batteries
4. Set the power switch on the PCB to ON.
5. Set dip switch 1 to ON.
The bell box will emit one short beep and LEDs 1 and 3 will flash once. The bell box is now in learning mode.
6. Press the test button on the device or devices.
The bell box will emit one short beep and LEDs 1 and 3 will flash once.
7. Follow the learning procedure for each device to learn into the system. When succesful, the bell box will emit one short beep and LEDs 1 and 3 will flash once.
8. Set dip switch 1 to OFF.
LED 2 will flash once to indicate indicates that the user has exited programming menu successfully.
9. Set dip switches 3 and 4 to set the alarm duration (see section Using the dip switches above).

Notes

- A maximum of 10 devices can be added to the system.
- The following sensors can be connected to the bell box: remote controller (rc), door contact (dc), water sensor (ws), PIR motion sensor (ir)...
- The standalone bell box system can be armed / disarmed by remote controller.

9.2 Connect a device to the bell box with the remote controller

When a bell box is used as a stand-alone, a previously learnt remote controller is able to serve as a master control. This dual key function is designed to enter learn mode without opening the bell box lid and triggering tamper.

In stand alone mode, you can use a remote controller to connect a device to the bell box:

1. On the remote controller, press the Home Arm and Panic buttons to enter the bell box's learn mode.
The bell box will emit one short beep and LEDs 1 and 3 will flash once.
2. Press the learn button on the new device/sensor.
3. Press the Disarm button to exit Learn Mode.
On the bell box, LED 2 will flash once to confirm.

10. Functions

About the siren

- The siren produces a minimum of 104 dBA sound at 1 meter on axis. It is programmable via two dip switches (SW3 and SW4) for four siren durations: 3, 5 or 10 minutes and 1 second.
- The 1 second duration is used for testing during installation.
- The siren is silenced when either the programmed siren duration expires or the control panel turns off the siren.
- In case of low battery condition, the bell box gives an intermittent alarm sound instead of continuous alarm sound during the programmed siren duration.
- For burglar and panic alarms, the bell box gives a continuous alarm sound.
- For fire alarms, the bell box gives an intermittent alarm sound of 3 short beeps followed by a stop, repeated for the programmed alarm duration.
- For water alarms, the bell box gives an intermittent alarm sound of a 50% duty cycle at 0.5 seconds repeated for the programmed alarm duration.

Clearing the siren memory (factory reset)

- The siren resets and clears all memory contents when the batteries are removed.
- Wait for 1 minute and set dip switch 6 to ON position before re-inserting the batteries. The siren will produce a short confirmation tone.
- If dip switch 6 is set to OFF, the siren will lose its connection with the control panel whenever it is restarted.

Strobe Light

- The strobe light will flash to indicate various system statuses and can be programmed by dip switch 2 as shown in switch position table.
- It will be turned off either when the programmed siren duration has expired or the panel resets the system.

Setting the tamper protection alarm

- If the siren detects a tamper condition it will activate the siren for the programmed alarm period.
- If the tamper condition persists, the siren will sound a series of five beeps either every time the system is armed or when the tamper is enabled, to indicate a fault.
- To set the tamper alarm on the control panel:
 - Enter program mode.
 - Go to Devices+/-.
 - Select Program Siren and press OK.
 - Select Siren tamp ON or Siren tamp OFF and press OK.

Setting confirmation sounds

- The siren can be programmed to produce additional confirmation beeps to tell you when the systems is armed and disarmed from outside the premises (one beep for armed or home armed, two beeps for disarmed).
- The set up can be done on the control panel under "Device +/-" menu, then "Program Siren" menu and select "Confirm On" or "Confirm Off". On the control panel:
 - Enter program mode.
 - Go to Devices+/-.
 - Select Program Siren and press OK.
 - Select Confirm On or Confirm Off and press OK.
- You can set whether the siren will sound a confirmation beep when arming or disarming the system. On the control panel:
 - Enter program mode.
 - Go to Devices+/-.
 - Select Program Siren and press OK.
 - Select Confirm On or Confirm Off and press OK.

Setting entry sound on or off

You can set whether the siren sounds a beep when you enter the house. On the control panel:

- Enter program mode.
- Go to Devices+/-.
- Select Program Siren and press OK.
- Select Entry Snd ON or Entry Snd OFF and press OK.

Previous alarm warning

If there has been an alarm while you were away, the bell box will sound and flash for 3 seconds when the system has been disarmed. This only applies to triggering under Away & Home Arm modes.

Note: as the siren is activated for 3 seconds when you disarm your system, this suggests that an intruder may or may not still be on your premises.

Types of siren sounds

- Panic/burglar: continuous siren
- Fire: siren will be on (0.5s) and off (0.5s) three times, then comes with a break of 1.5 second.

- Water: siren will be on for 0.5s & off 0.5s continuously.

Alarm modes: LED and beep behaviour

In order to easily recognize various statuses, the bell box uses the following methods to indicate while you are in arm and disarm modes.

For the sounds followed by *, the beep confirmation depends on the Confirmation ON / OFF settings you are using. When Confirmation is set to OFF, the device will not beep.

alarm mode	Sound	LED
arm	1 beep *	3 LEDs flash together
disarm	2 beeps *	LEDs flash sequentially for 1 cycle
arm (low battery)	5 beeps	3 LEDs flash three times
disarm (low battery)	5 beeps	LEDs flash sequentially for 2 cycle
arm (tamper)	5 beeps	3 LEDs flash three times
disarm (tamper)	2 beeps *	3 LEDs flash twice

11. Technical Specifications

power supply	4 x alkaline 1.5 V type D batteries (not incl.) (LR20)
sound level	104 dB @ 1 m
frequency	868.6375 MHz
range	> 200 m in open space (ideal circumstances)
operating temperature	-20 to 50 °C
humidity	up to 95 % non-condensing
dimensions	257 x 220 x 69 mm
weight	787 g

Use this device with original accessories only. Velleman nv cannot be held responsible in the event of damage or injury resulting from (incorrect) use of this device.

For more info concerning this product and the latest version of this manual, please visit our website www.velleman.eu.

The information in this manual is subject to change without prior notice.

© COPYRIGHT NOTICE

The copyright to this manual is owned by Velleman nv. All worldwide rights reserved. No part of this manual may be copied, reproduced, translated or reduced to any electronic medium or otherwise without the prior written consent of the copyright holder.

GEBRUIKERSHANDLEIDING

1. Inleiding

Aan alle ingezetenen van de Europese Unie

Belangrijke milieu-informatie betreffende dit product



Dit symbool op het toestel of de verpakking geeft aan dat, als het na zijn levenscyclus wordt weggeworpen, dit toestel schade kan toebrengen aan het milieu. Gooi dit toestel (en eventuele batterijen) niet bij het gewone huishoudelijke afval; het moet bij een gespecialiseerd bedrijf terecht komen voor recycling. U moet dit toestel naar uw verdeler of naar een lokaal recyclingepunt brengen. Respecteer de plaatselijke milieuwetgeving.

Hebt u vragen, contacteer dan de plaatselijke autoriteiten betreffende de verwijdering.

Dank u voor uw aankoop! Lees deze handleiding grondig voor u het toestel in gebruik neemt. Werd het toestel beschadigd tijdens het transport, installeer het dan niet en raadpleeg uw dealer.

2. Veiligheidsinstructies



Houd dit toestel uit de buurt van kinderen en onbevoegden.

- De garantie geldt niet voor schade door het negeren van bepaalde richtlijnen in deze handleiding en uw dealer zal de verantwoordelijkheid afwijzen voor defecten of problemen die hier rechtstreeks verband mee houden.
- Bescherm tegen opspattende vloeistoffen.
- Schade door wijzigingen die de gebruiker heeft aangebracht aan het toestel valt niet onder de garantie.
- Dit systeem kan een waardevolle bescherming zijn voor uw huis en eigendom indien het juist gebruikt wordt. Toch kan dit systeem geen volledige beveiliging bieden tegen inbraak of roof. Daarom kan VELLEMAN nv niet verantwoordelijk worden gesteld voor eventuele verliezen en schade.

3. Algemene richtlijnen

Raadpleeg de **Velleman® service- en kwaliteitsgarantie** achteraan deze handleiding.

- Laat het systeem installeren door een gekwalificeerde installateur.
- Respecteer de plaatselijke wetgeving bij het installeren van een alarmsysteem. Neem eventueel contact op met de plaatselijke autoriteiten.
- Bescherm het toestel tegen schokken. Vermijd brute kracht tijdens de bediening van het toestel.
- Bescherm het toestel tegen extreme hitte, stof en vochtigheid.
- Leer eerst de functies van het toestel kennen voor u het gaat gebruiken.
- Om veiligheidsredenen mag u geen wijzigingen aanbrengen aan het toestel.
- Er zijn geen door de gebruiker vervangbare onderdelen in dit toestel, behalve de batterij.
- Gebruik het toestel enkel waarvoor het gemaakt is. Bij onoordeelkundig gebruik vervalt de garantie.

4. Eigenschappen

- IP-norm: IP43
- werkt op batterijen
- legebatterij-indicator
- sabotagebestendig: de behuizing kan niet worden geopend of verwijderd van de montageplaats
- beschermd tegen interferentie en opzettelijke storing
- statusindicator met sirene en flitslamp
- de sirene stopt automatisch na 3, 5 of 10 minuten (instelbaar)
- stroboscooplamp stopt automatisch na 3, 5 of 10 minuten (instelbaar)
- werkt met het bedieningspaneel CTC1000 (niet meegelev.)

5. Overzicht

Raadpleeg de afbeeldingen op pagina 2 van deze handleiding.

1	montagegaten	4	aan-uitschakelaar
2	sabotageschakelaar	5	led
3	DIP-schakelaars	6	bevestigingsschroef

6. Batterijen

het buitenalarm functioneert met batterijen (reeds geplaatst).

Legebatterij-indicator

- Het buitenalarm is uitgerust met legebatterijdetectie.
- De legebatterijdetectie werkt zolang het toestel voldoende energie voor 1 maand heeft.
- Wanneer de batterij bijna leeg is, laat de buitensirene 5 pieptonen horen bij het in- en uitschakelen van het alarmsysteem.

De batterijen vervangen

1. Deactiveer de sabotagebeveiliging (controlepaneel):
 - Ga naar de programmeermodus.
 - Kies "Devices+/-".
 - Selecteer "Program Siren" en druk op OK.
 - Selecteer "Siren Tamp. Off"
2. Op de sirene, draai de schroef los en verwijder het deksel.
Het batterijvak bevindt zich in het toestel en het deksel is met 4 schroeven vastgezet.
3. Draai de 4 schroeven los en verwijder het deksel van het batterijvak.
4. Verwijder de batterijen en druk tweemaal op de sabotageschakelaar om te ontladen.
5. Zet de voedingsschakelaar van de printplaat op OFF.
6. Plaats nieuwe batterijen (gebruik altijd het juiste type batterijen: zie Technische specificaties). Controleer of de polariteit correct is.
7. Schuif de voedingsschakelaar op ON.
Na het plaatsen van de laatste batterij, weerklinkt een waarschuwingssignaal en knippert de led.
8. Plaats het deksel van het batterijvak terug en bevestig met de schroeven.
9. Activeer de sabotagebeveiliging op het controlepaneel:
In het menu "Program Siren" (zie stap 1), selecteer "Select Siren Tamp. On" en druk op OK.

De batterijen vervangen in standalone-modus

Gebruikt u een buitenalarm in standalone-modus (zie hieronder), dan kunt u een voorgeprogrammeerde afstandsbediening als master-controller gebruiken. Met deze functie kunt u de sabotagebeveiliging uitschakelen, alvorens u de batterijen van de sirene vervangt.

Staat het alarm in standalone-modus, dan kunt u de batterijen vervangen als volgt:

1. Druk de "Home"- en "Home Arm"-knoppen van de afstandsbediening gelijktijdig in, om de sabotagebeveiliging uit te schakelen.
U hoort een bevestigingstoon.
2. Zie boven "Batterijen vervangen" en volg de stappen 2 tot 9.
3. Druk de knoppen "Arm" en "Panic" in, om de sabotagebeveiliging in te schakelen.
U hoort een bevestigingstoon.

WAARSCHUWING



- U mag batterijen nooit doorboren of in het vuur gooien (explosiegevaar).
- Houd batterijen uit het bereik van kinderen.

7. De DIP schakelaars gebruiken

De sirene kan met DIP-schakelaars (op de printplaat aan de binnenkant van de sirene) geprogrammeerd worden. De DIP-schakelaar staat op ON of OFF. De bovenste positie is de ON-positie. De onderste positie is de OFF-positie. Hieronder vindt u de lijst met de functies van elke DIP-schakelaar.

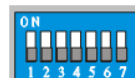

Sirene aanleren	schakelaar 1	OFF	Normale werking
		ON	Leermodus
Flitslamp	schakelaar 2	OFF	ON gedurende de alarmperiode
		ON	ON tot het terugzetten
Sireneduur	schakelaar 3	schakelaar 4	
	OFF	OFF	3 min
	ON	OFF	5 min
	OFF	ON	10 min
	ON	ON	1 seconde (gebruikt om te testen)
Sirenemodus	schakelaar 5	OFF	Slave
		ON	Autonoom
Geheugen resetten	schakelaar 6	OFF	Normaal
		ON	Geheugen wissen
Reserved	schakelaar 7	enkel OFF	Zorg ervoor dat de schakelaar steeds in de OFF-positie staat.

8. Installatie

8.1 Schakel het toestel in

Het buitenalarm functioneert met batterijen (reeds geïnstalleerd). Om het alarm te gebruiken, schakel het in:

1. Draai de schroef aan de onderkant van het buitenalarm los en neem de behuizing eraf.
2. Zet de voedingsschakelaar op ON.
3. Sluit het alarm en draai de schroeven vast.

8.2 Het alarm installeren

Sabotagebeveiliging

De sabotageschakelaar steekt doorheen de achterkant van het toestel, zodat het alarm ingeschakeld wordt wanneer het toestel gedemonteerd wordt. Zorg ervoor dat de sabotageschakelaar volledig ingedrukt is bij de montage van het buitenalarm. Vul de eventuele ruimte tussen het buitenalarm en de muur op met geschikt materiaal.

1. Kies een geschikte montageplaats.
2. Open de behuizing van het buitenalarm: draai de schroef aan de onderkant los en neem de behuizing eraf.
3. Gebruik de montagegaten als sjabloon om de juiste positie te markeren.
4. Gebruik de meegeleverde pluggen voor het bevestigen aan een gipswand of bakstenen muur.
5. Bevestig de basis aan de muur met de meegeleverde schroeven.
6. U kunt de sabotagebeveiliging op het controlepaneel activeren. Zie "Program Siren" - andere opties" in de CTC1000 handleiding.
7. De sabotagebeveiliging testen:
 - o Schakel het alarmsysteem in- en uit via het controlepaneel.
 - o Laat de sirene 5 korte pieptonen horen, dan is de sabotagebeveiliging niet correct ingesteld.
 - o Zorg ervoor dat het toestel goed bevestigd is en test opnieuw.

8.3 Het alarm met het controlepaneel verbinden

Sluit eerst een detector of draadloos keypad aan.

Het alarmsysteem beschouwt een buitensirene als een extra toestel. Installeer eerst minstens één detector of een remote keypad voor u een sirene toevoegt. Voor meer informatie, raadpleeg de CTC1000 handleiding.

Bij een geopend alarm:

1. Zet DIP- schakelaar 1 op ON.
U hoort een pieptoon en de sirene flitst. De sirene bevindt zich nu in leermodus.
2. Op het CTC1000 controlepaneel:
 - o Ga naar de programmeermodus.

- o Kies "Devices+/-"
 - o Selecteer "Program Siren", vervolgens "Learn Siren" en druk op OK.
U hoort een lange pieptoon om te bevestigen. De sirene reageert met 2 korte signaaltonen.
- 3.** Zet DIP-schakelaar 1 op OFF.
De sirene laat een pieptoon horen en flitst om te bevestigen dat de sirene zich in normale werkingsmodus bevindt. De sirene is nu met het controlepaneel verbonden.
- 4.** Deactiveer de sabotagebeveiliging (controlepaneel):
- o Ga naar de programmeermodus.
 - o Kies "Devices+/-".
 - o Selecteer "Program Siren" en druk op OK.
 - o Selecteer "Siren Tamp. Off"
- 5.** Activeer de sabotagebeveiliging (controlepaneel):
In het menu "Program Siren", selecteer "Select Siren Tamp. On" en druk op OK.

9. Het alarm in standalone-modus gebruiken

Het alarm kan ook zonder controlepaneel als noodoproepsysteem gebruikt worden.

Bij een geopend alarm:

- 1.** Verwijder alle batterijen uit het buitenalarm.
- 2.** Zet DIP-schakelaar 5 op ON voor de standalone-modus.
- 3.** Plaats de batterijen.
- 4.** Zet de voedingsschakelaar van de printplaat op ON.
- 5.** Zet DIP-schakelaar 1 op ON.
Er weerklinkt een korte pieptoon en led 1 en 3 knipperen eenmaal. Het alarm bevindt zich nu in leermodus.
- 6.** Druk op de testknop op het apparaat (apparaten).
Er weerklinkt een korte pieptoon en led 1 en 3 knipperen eenmaal.
- 7.** Volg het leerproces, om elk toestel te programmeren. Bij een correcte procedure, weerklinkt een korte pieptoon en led 1 en 3 knipperen eenmaal.
- 8.** Zet DIP-schakelaar 1 op OFF.
Led 2 knippert eenmaal om aan te geven dat u de programmeermodus correct verlaten hebt.
- 9.** Gebruik DIP-schakelaars 3 en 4 om de alarmduur in te stellen (zie boven "DIP-schakelaars gebruiken").

Opmerkingen

- Er kunnen max. 10 toestellen toegevoegd worden.
- U kunt de volgende toestellen met het alarm verbinden: afstandsbediening (rc), deur-/venstercontact (dc), waterdetector (ws), PIR-bewegingsdetector (ir)
- Het standalone-alarm kan met een afstandsbediening in- en uitgeschakeld worden.

9.2 Een toestel via de afstandsbediening met het alarm verbinden

Gebruikt u een buitenalarm in standalone-modus (zie hieronder), dan kunt u een voorgeprogrammeerde afstandsbediening als master-controller gebruiken. Met deze functie kunt u zonder het alarm te openen en zonder de sabotagebeveiliging te activeren het toestel in leermodus zetten.

In standalone-modus kunt u een afstandsbediening gebruiken, om een toestel met het alarm te verbinden:

- 1.** Op de afstandsbediening, druk op de "Home"- en "Panic"-knop, om het alarm in leermodus te zetten.
Er weerklinkt een korte pieptoon en led 1 en 3 knipperen eenmaal.
- 2.** Druk op de leerknop van het nieuwe toestel/detector.
- 3.** Druk op de knop "Disarm", om de leermodus te verlaten.
Op het buitenalarm zal led 2 eenmaal knipperen om te bevestigen.

10. Functies

De sirene

- De sirene produceert min. 104 dBA op 1 m. De alarmduur is via DIP-schakelaar (SW3 en SW4) programmeerbaar: 3, 5 of 10 minuten en 1 seconde.

- De alarmduur van 1 seconde wordt voor het testen tijdens de installatie gebruikt.
- De sirene wordt via het controlepaneel uitgeschakeld of wanneer de alarmduur afgelopen is.
- Bij een lage batterijspanning weerklinkt tijdens de ingestelde alarmuur een onderbroken en geen continu waarschuwingssignaal.
- Bij inbraak-en paniekalarm weerklinkt een ononderbroken alarmsignaal horen.
- Bij brandalarm weerklinkt een onderbroken waarschuwingssignaal van 3 korte pieptonen gevolgd door een korte pauze. Deze wordt gedurende de ingestelde alarmduur herhaald.
- Bij een wateralarm weerklinkt een onderbroken waarschuwingssignaal van 50% werkingscyclus aan 0.5 seconden en wordt gedurende de ingestelde alarmduur herhaald.

Het geheugen van de sirene wissen (fabrieksinstellingen terugzetten)

- De sirene stelt zich opnieuw in en wist het geheugen wanneer de batterijen verwijderd worden.
- Wacht 1 minuut en zet DIP-schakelaar op ON, alvorens u de batterijen opnieuw inbrengt. De sirene laat een kort bevestigend signaal horen.
- Staat DIP-schakelaar 6 op OFF, dan verliest de sirene de verbinding met het controlepaneel wanneer deze heropgestart wordt.

Flitslamp

- De flitslamp knippert, om de verschillende statussen weer te geven en kan met DIP-schakelaar 2 geprogrammeerd worden (Zie lijst met de positie van de DIP-schakelaar).
- De flitslamp wordt via het controlepaneel uitgeschakeld of wanneer de alarmduur afgelopen is.

De sabotagebeveiliging instellen

- Bij sabotage wordt de sirene gedurende de ingestelde alarmperiode ingeschakeld.
- Houdt deze toestand aan, dan weerklinken 5 waarschuwingssignalen telkens het systeem of de sabotagebeveiliging ingeschakeld wordt, om de fout aan te geven.
- Een sabotagealarm op het controlepaneel instellen:
 - Ga naar de programmeermodus.
 - Kies "Devices+/-".
 - Selecteer "Program Siren" en druk op OK.
 - Selecteer "Siren tamp ON" of "Siren tamp OFF" en druk op OK.

Bevestigingstonen instellen

- U kunt extra bevestigingstonen instellen, waarmee u kunt horen wanneer het systeem vanop afstand in- of uitgeschakeld wordt (1 pieptoon: ingeschakeld of gedeeltelijk ingeschakeld, 2 pieptonen: uitgeschakeld).
- De configuratie kan via het controlepaneel uitgevoerd worden: Ga naar "Devices+/-", daarna "Program Siren" en selecteer "Confirm On" of "Confirm Off". Op het controlepaneel:
 - Ga naar de programmeermodus.
 - Kies "Devices+/-".
 - Selecteer "Program Siren" en druk op OK.
 - Selecteer "Confirm ON" of "Confirm Off" en druk op OK.
- U kunt het signaal in- of uitschakelen bij het activeren of deactiveren van het systeem. Op het controlepaneel:
 - Ga naar de programmeermodus.
 - Kies "Devices+/-".
 - Selecteer "Program Siren" en druk op OK.
 - Selecteer "Confirm ON" of "Confirm Off" en druk op OK.

De ingangstoon in- of uitschakelen

U kunt het signaal bij het betreden van de woning in- of uitschakelen. Op het controlepaneel:

- Ga naar de programmeermodus.
- Kies "Devices+/-".
- Selecteer "Program Siren" en druk op OK.
- Selecteer "Entry Snd ON" of "Entry Snd OFF" en druk op OK.

Voorafgaand alarm

Is het alarm afgegaan tijdens uw afwezigheid, dan weerklinkt een waarschuwingssignaal 3 seconden. Dit geldt enkel voor de "Away" en "Home Arm"-modi.

Opmerking: Weerklinkt de sirene 3 seconden bij het uitschakelen van het systeem, dan betekent dit dat een indringer zich nog steeds (of niet meer) in de omgeving bevindt.

Verschillende sirenegeluiden

- Paniek/inbraak: continue sirene
- Brand: De sirene wordt driemaal in- (0.5s) en uitgeschakeld (0.5s). Daarna volgt er een pauze van 1.5 seconden.
- Water: de sirene wordt ononderbroken in- (0.5s) en uitgeschakeld (0.5s).

Alarmmodi: led en signaaltönen

Iedere modus heeft een eigen signaaltoon.

Voor de toon met *, hangt het er van af of u de optie "Confirmation" in- of uitgeschakeld hebt. Staat "Confirmation" op OFF, dan weerklinkt geen pieptoon.

alarmmodus	signaaltoon	led
arm	1 pieptoon *	3 leds knipperen gelijktijdig
uitschakelen	2 pieptonen *	Leds knipperen opeenvolgend gedurende 1 cyclus
arm (lage batterijspanning)	5 pieptonen	3 leds knipperen drie keer
uitschakelen (lage batterijspanning)	5 pieptonen	Leds knipperen opeenvolgend gedurende 2 cycli
arm (sabotage)	5 pieptonen	3 leds knipperen drie keer
uitschakelen (sabotage)	2 pieptonen *	3 leds knipperen twee keer

11. Technische specificaties

voeding	4 x 1.5 V-alkalinebatterij type D (niet meegelev.) (LR20)
geluidsniveau	104 dB @ 1m
frequentie	868.6375 MHz
bereik	> 200 m in open ruimte (ideale omstandigheden)
werktemperatuur	-20 tot 50 °C
vochtigheidsgraad	tot 95%, niet-condenserend
afmetingen	257 x 220 x 69 mm
gewicht	787 g

Gebruik dit toestel enkel met originele accessoires. Velleman nv is niet aansprakelijk voor schade of kwetsuren bij (verkeerd) gebruik van dit toestel.

Voor meer informatie over dit product en de laatste versie van deze handleiding, zie www.velleman.eu.

De informatie in deze handleiding kan te allen tijde worden gewijzigd zonder voorafgaande kennisgeving.

© AUTEURSRECHT

Velleman nv heeft het auteursrecht voor deze handleiding. Alle wereldwijde rechten voorbehouden. Het is niet toegestaan om deze handleiding of gedeelten ervan over te nemen, te kopiëren, te vertalen, te bewerken en op te slaan op een elektronisch medium zonder voorafgaande schriftelijke toestemming van de rechthebbende.

MODE D'EMPLOI

1. Introduction

Aux résidents de l'Union européenne

Informations environnementales importantes concernant ce produit



Ce symbole sur l'appareil ou l'emballage indique que l'élimination d'un appareil en fin de vie peut polluer l'environnement. Ne pas jeter un appareil électrique ou électronique (et des piles éventuelles) parmi les déchets municipaux non sujets au tri sélectif ; une déchèterie traitera l'appareil en question. Renvoyer cet appareil à votre fournisseur ou à un service de recyclage local. Il convient de respecter la réglementation locale relative à la protection de l'environnement.

En cas de questions, contacter les autorités locales pour élimination.

Nous vous remercions de votre achat ! Lire la présente notice attentivement avant la mise en service de l'appareil. Si l'appareil a été endommagé pendant le transport, ne pas l'installer et consulter votre revendeur.

2. Consignes de sécurité



Garder l'appareil hors de la portée des enfants et des personnes non autorisées.

- La garantie ne s'applique pas aux dommages survenus en négligeant certaines directives de cette notice et votre revendeur déclinera toute responsabilité pour les problèmes et les défauts qui en résultent.
- Protéger des projections d'eau.
- Les dommages occasionnés par des modifications par le client ne tombent pas sous la garantie.
- Ce système peut offrir une protection valable à votre maison et propriété si on l'utilise correctement. Néanmoins, il ne peut pas vous garantir une protection complète contre le cambriolage et le vol. Toutefois, Velleman SA ne peut être tenu responsable pour des pertes ou endommagements qui pourraient être occasionnés.

3. Directives générales

Se référer à la **garantie de service et de qualité Velleman®** en fin de notice.

- Confier l'installation du système à un installateur qualifié.
- Respecter la législation en vigueur dans votre région lors de l'installation d'un système d'alarme. Se renseigner auprès des administrations locales si nécessaire.
- Protéger l'appareil des chocs. Traiter l'appareil avec circonspection pendant l'opération.
- Protéger l'appareil contre la chaleur extrême, la poussière et l'humidité.
- Se familiariser avec le fonctionnement de l'appareil avant de l'utiliser.
- Il est interdit de modifier l'appareil pour des raisons de sécurité.
- L'appareil ne contient aucune pièce réparable par l'utilisateur sauf la pile.
- N'utiliser l'appareil qu'à sa fonction prévue. Un usage impropre annule d'office la garantie.

4. Caractéristiques

- indice IP : IP43
- fonctionne sur pile
- indication de pile faible
- protection anti-sabotage : il est impossible d'ouvrir ou d'arracher le boîtier de la surface de montage
- protection contre les interférences volontaires
- indicateur d'état avec sirène et lumière stroboscopique
- la sirène s'arrête automatiquement après 3, 5, ou 10 minutes (réglable)
- la lampe stroboscopique s'éteint automatiquement ou manuellement (réglable)
- fonctionne avec le panneau de contrôle CTC1000 (non incl.)

5. Description

Se référer aux illustrations en page 2 de ce mode d'emploi.

1	trous de montage	4	interrupteur ON/OFF
2	interrupteur anti-sabotage	5	LED
3	interrupteurs DIP	6	vis de fixation

6. Piles

L'alarme extérieure est fournie avec les piles déjà installées.

Indication de pile faible

- L'alarme extérieure est dotée d'un système de détection de pile faible.
- En cas de pile faible, l'alarme conserve suffisamment d'énergie pour fonctionner durant 1 mois.
- En cas de pile faible, l'alarme retentira 5 fois lorsque le système d'alarme est activé ou désactivé.

Remplacer les piles

1. Sur le panneau de contrôle, désactiver la protection anti-sabotage :
 - Accéder au mode de programmation.
 - Se diriger vers "Devices+/-".
 - Sélectionner "Program Siren" et appuyer sur OK.
 - Sélectionner "Siren Tamp. Off"
2. Sur la sirène, desserrer la vis et enlever le couvercle.
Le compartiment à piles se situe à l'intérieur de l'alarme avec un couvercle sécurisé par 4 vis.
3. Desserrer les quatre vis et enlever le couvercle.
4. Retirer les piles et appuyer sur l'interrupteur anti-sabotage pour décharger.
5. Mettre l'interrupteur d'alimentation du circuit imprimé en position OFF.
6. Insérer des nouvelles piles (utiliser toujours le type de pile approprié : voir Spécifications techniques). Veiller à ce que la polarité des piles soit correcte.
7. Mettre l'interrupteur d'alimentation en position ON.
L'alarme retentira et clignotera après avoir introduit la dernière pile.
8. Replacer le couvercle du compartiment à piles et serrer les vis.
9. Sur le panneau de contrôle, activer la protection anti-sabotage :
Dans le menu "Program Siren" (voir étape 1), sélectionner "Siren Tamp. ON" et appuyer sur OK.

Remplacer les piles en mode autonome

Une télécommande préprogrammée peut servir de contrôleur maître si l'alarme est utilisée en mode autonome (voir ci-dessous). Cette fonction a été conçue pour désactiver la protection anti-sabotage avant de remplacer les piles.

Il est possible de remplacer les piles de la manière suivante si l'alarme est utilisée en mode autonome :

1. Sur la télécommande, appuyer sur le bouton "Arm" et "Home Arm" simultanément pour désactiver la protection anti-sabotage.
L'alarme retentira une fois pour confirmer.
2. Voir ci-dessous "Remplacer les piles" et suivre les étapes 2 à 9.
3. Appuyer sur le bouton "Arm" et "Panic" pour activer la protection anti-sabotage.
L'alarme retentira une fois pour confirmer.

AVERTISSEMENT



- Ne jamais perforer les piles et ne pas les jeter au feu (danger d'explosion).
- Garder les piles hors de la portée des enfants.

7. Utiliser les interrupteurs DIP.

Il est possible de programmer l'alarme avec les interrupteurs DIP (du circuit imprimé à l'intérieur de l'alarme). L'interrupteur DIP est en position ON ou en position OFF. La position supérieure indique ON, la position inférieure indique OFF. Consulter la liste suivante pour connaître la fonction de chaque interrupteur DIP.

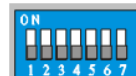

CTC1000SO

Programmer la sirène	interrupteur 1	OFF	Mode de fonctionnement normal
		ON	Mode de programmation
Lampe stroboscopique	interrupteur 2	OFF	ON durant la période d'alarme
		ON	ON jusqu'à la réinitialisation
Durée de la sirène	interrupteur 3	interrupteur 4	
	OFF	OFF	3 min.
	ON	OFF	5 min.
	OFF	ON	10 min.
	ON	ON	1 seconde (utilisé pour tester)
Mode sirène	interrupteur 5	OFF	Slave
		ON	Autonome
Réinitialiser la mémoire	interrupteur 6	OFF	Normal
		ON	Effacer la mémoire
Réservé	interrupteur 7	seulement OFF	S'assurer que l'interrupteur soit toujours réglé en position OFF.

8. Installation

8.1 Allumer l'appareil.

L'alarme est fournie avec les piles déjà installées. Activer l'alarme pour l'utiliser :

1. Desserrer la vis de fixation de la partie inférieure de l'alarme et retirer du boîtier.
2. Mettre l'interrupteur d'alimentation en position ON.
3. Fermer l'alarme et serrer la vis.

8.2 Installer l'alarme

Protection anti-sabotage

L'interrupteur anti-sabotage sort de la partie arrière de l'appareil. L'alarme s'activera du moment que l'appareil est démonté du mur. S'assurer que l'interrupteur anti-sabotage soit complètement enfoncé lors du montage de l'alarme. S'il reste de l'espace entre l'alarme et le mur, remplir avec du matériau approprié.

1. Choisir un emplacement de montage approprié
2. Ouvrir l'alarme : desserrer la vis de la partie inférieure de l'alarme et retirer du boîtier.
3. Utiliser les trous de montage comme gabarit pour marquer la position correcte.
4. Utiliser les chevilles livrées pour une fixation dans un mur de plâtre ou de briques.
5. Fixer la base au mur avec les vis livrées.
6. Activer la protection anti-sabotage sur le panneau de contrôle. Voir "Program Siren - autres options" dans mode d'emploi du CTC1000.
7. Tester la protection anti-sabotage :
 - o Activer et désactiver le système d'alarme avec le panneau de contrôle.
 - o Si la protection anti-sabotage n'a pas été réglé correctement, l'alarme émettra 5 bips courts durant l'activation.
 - o S'assurer que l'appareil soit fixé correctement et tester une nouvelle fois.

8.3 Connecter l'alarme au panneau de contrôle

D'abord, connecter un détecteur ou un clavier de commande

Le système d'alarme considère l'alarme extérieure comme un appareil auxiliaire. Avant de connecter l'alarme, s'assurer que le système inclue au moins un détecteur ou clavier de commande. Consulter le mode d'emploi du CTC1000 pour plus d'information.

Si l'alarme est ouverte :

1. Mettre l'interrupteur DIP 1 en position ON.
La sirène retentira et clignotera. Maintenant, la sirène est en mode de programmation
2. Sur le panneau de contrôle (CTC1000):

- Accéder au mode de programmation.
 - Se diriger vers "Devices+/-".
 - Sélectionner "Program Siren", puis "Learn Siren" et appuyer sur OK.
Le panneau de contrôle émettra un long bip pour confirmer. Puis, la sirène répondra avec deux bips courts.
- 3.** Mettre l'interrupteur DIP sur OFF.
La sirène retentira et clignotera pour confirmer que celle-ci est en mode de fonctionnement normal. Maintenant, la sirène est connectée au panneau de contrôle.
- 4.** Sur le panneau de contrôle, désactiver la protection anti-sabotage :
- Accéder au mode de programmation.
 - Se diriger vers "Devices+/-".
 - Sélectionner "Program Siren" et appuyer sur OK.
 - Sélectionner "Siren Tamp. Off"
- 5.** Sur le panneau de contrôle, activer la protection anti-sabotage :
Dans le menu "Program Siren", sélectionner "Siren Tamp. On" et appuyer sur OK.

9. Utiliser l'alarme en mode autonome

Il est possible d'utiliser l'alarme comme système d'alarme d'urgence sans le panneau de contrôle.
Si l'alarme est ouverte :

- 1.** Retirer toutes les piles de l'alarme.
- 2.** Mettre l'interrupteur DIP 5 en position ON pour le mode autonome.
- 3.** Insérer les piles.
- 4.** Mettre l'interrupteur d'alimentation du circuit imprimé en position ON.
- 5.** Mettre l'interrupteur DIP 1 en position ON.
L'alarme émettra un bip court et LED 1 et LED 3 clignoteront une fois. Maintenant, l'alarme est en mode de programmation.
- 6.** Appuyer sur le bouton de test de l'appareil (les appareils).
L'alarme émettra un bip court et LED 1 et LED 3 clignoteront une fois.
- 7.** Suivre le processus de programmation pour programmer chaque appareil. L'alarme émettra un bip court et LED 1 et LED 3 clignoteront une fois si le processus de programmation a été effectué correctement.
- 8.** Mettre l'interrupteur 1 en position OFF.
LED 2 clignotera une fois pour indiquer que l'utilisateur a quitté correctement le menu de programmation.
- 9.** Utiliser l'interrupteur DIP 3 y 4 pour ajuster la durée de l'alarme (voir ci-dessus "Utiliser les interrupteurs DIP").

Remarques

- Il est possible d'ajouter max. 10 appareils.
- Il est possible de connecter les détecteurs suivants à l'alarme : télécommande (rc), contact de porte/fenêtre (dc), détecteur d'eau (ws), détecteur de mouvements (ir)
- L'alarme peut être activée et désactivée avec une télécommande.

9.2 Connecter un appareil à une télécommande

Une télécommande préprogrammée peut servir de contrôleur maître si l'alarme est utilisée en mode autonome. Cette fonction a été conçue pour passer en mode de programmation sans ouvrir l'alarme et sans activer la protection anti-sabotage.

En mode autonome, il est possible d'utiliser une télécommande pour connecter un appareil à l'alarme :

- 1.** Sur la télécommande, enfoncer le bouton "Home Arm" et "Panic" simultanément pour passer en mode de programmation de l'alarme.
L'alarme émettra un bip court et LED 1 et LED 3 clignoteront une fois.
- 2.** Enfoncer le bouton de programmation du nouvel appareil/détecteur.
- 3.** Appuyer sur le bouton "Disarm" pour quitter le mode de programmation.
Sur l'alarme, la LED 2 clignotera une fois pour confirmer.

10. Fonctions

La sirène

- La sirène produit min. 104 dBA à 1m. Il est possible de programmer la durée de l'alarme avec l'interrupteur DIP (SW3 et SW4) : 3, 5 ou 10 minutes et 1 seconde.
- La durée de l'alarme de 1 seconde est utilisée pour tester la sirène durant l'installation.
- Le panneau de contrôle désactive la sirène ou s'éteint automatiquement lorsque la durée de l'alarme programmée s'expire.
- En cas de pile faible, l'alarme émettra un signal intermittent au lieu d'un signal continu durant la durée de l'alarme programmée.
- En cas d'alarme d'intrusion et de détresse, la sirène émettra un signal d'alarme continu.
- En cas d'alarme d'incendie, l'alarme émettra 3 bips intermittents courts, suivis d'une pause et continuera à retentir durant l'alarme programmée.
- En cas d'alarme d'inondation, l'alarme émettra un signal intermittent d'un cycle de travail de 50% à 0.5 s. et continuera à retentir durant l'alarme programmée.

Effacer la mémoire de la sirène (réglages d'usine)

- Il est possible de réinitialiser la sirène et d'effacer toutes les données en retirant les piles.
- Attendre 1 minute et mettre l'interrupteur DIP 6 en position ON avant de réinstaller les piles. La sirène émettra un bip pour confirmer.
- Si l'interrupteur DIP est en position OFF, la sirène perdra la connexion avec le panneau de contrôle lors de la réinitialisation.

Lampe stroboscopique

- La lampe stroboscopique clignotera pour indiquer les différents états du système et il est possible de le programmer avec l'interrupteur DIP 2 (voir la liste avec les positions des interrupteurs DIP).
- Le panneau de contrôle désactive la lampe stroboscopique et s'éteint automatiquement lorsque la durée de l'alarme s'expire.

Régler la protection anti-sabotage

- La sirène s'éteint durant la période programmée si celle-ci détecte une manipulation.
- Si l'état persiste, le système émettra 5 bips à chaque fois que le système est activé ou si l'interrupteur anti-sabotage est désactivé pour indiquer l'erreur.
- Activer la protection anti-sabotage du panneau de contrôle :
 - Accéder au mode de programmation.
 - Se diriger vers "Devices+/-".
 - Sélectionner "Program Siren" et appuyer sur OK.
 - Sélectionner "Siren tamp ON" ou "Siren tamp OFF" et appuyer sur OK.

Régler les bips de confirmation

- Il est possible de programmer les bips de confirmation additionnels pour savoir si quelqu'un a activé ou désactivé le système à distance (1 bip : activation ou désactivation partielle, 2 bips : désactivation).
- Effectuer la configuration sur le panneau de contrôle : Se diriger vers "Devices+/-", puis "Program Siren" et sélectionner "Confirm On" ou "Confirm Off". Sur le panneau de contrôle :
 - Accéder au mode de programmation.
 - Se diriger vers "Devices+/-".
 - Sélectionner "Program Siren" et appuyer sur OK.
 - Sélectionner "Confirm On" ou "Confirm Off" et appuyer sur OK.
- Il est possible d'activer ou désactiver le bip de confirmation en activant ou désactivant le système. Sur le panneau de contrôle :
 - Accéder au mode de programmation.
 - Se diriger vers "Devices+/-".
 - Sélectionner "Program Siren" et appuyer sur OK.
 - Sélectionner "Confirm On" ou "Confirm Off" et appuyer sur OK.

Activer ou désactiver le son d'entrée

Il est possible d'activer ou désactiver le bip en entrant la maison. Sur le panneau de contrôle :

- o Accéder au mode de programmation.
- o Se diriger vers "Devices+/-".
- o Sélectionner "Program Siren" et appuyer sur OK.
- o Sélectionner "Entry Snd ON" ou "Entry Snd OFF" et appuyer sur OK.

Alarme précédente

La sirène émet un bip durant 3 secondes si le système a été désactivé durant votre absence. Cela n'est valable que pour les modes "Away" et "Home Arm".

Remarque: Il est possible qu'un intrus se trouve encore sur les lieux si la sirène retentit durant 3 secondes en désactivant le système.

Types de bips

- Détresse/intrusion : sirène continue
- Incendie : la sirène s'active (0.5s) et se désactive (0.5s) trois fois. Ensuite, il y a un intervalle de 1.5 secondes.
- Eau : la sirène s'active (0.5s) et se désactive (0.5s) en continu.

Modes d'alarme : LEDs et bips

Chaque mode a son propre bip :

Pour les bips avec *, le bip dépendra si l'option "Confirmation" a été réglé en position ON ou OFF. L'appareil n'émettra pas de bip si l'option "Confirmation" est en position OFF.

mode d'alarme	Bip	LED
arm	1 bip *	3 LEDs clignotent simultanément
disarm	2 bips *	Les LEDs clignotent séquentiellement durant 1 cycle
arm (pile faible)	5 bips	3 LEDs clignotent 3 fois
disarm (pile faible)	5 bips	Les LEDs clignotent séquentiellement durant 2 cycles
arm (sabotage)	5 bips	3 LEDs clignotent 3 fois
disarm (sabotage)	2 bips *	3 LEDs clignotent 2 fois

11. Spécifications techniques

alimentation	4 x pile alcaline de 1.5 V type D (non incl.) (LR20)
niveau sonore	1 m
fréquence	868.6375 MHz
portée	> 200 m en espace libre (circonstances idéales)
température de service	de -20 à 50 °C
taux d'humidité	jusqu'à 95%, sans condensation
dimensions	257 x 220 x 69 mm
poids	787 g

N'employer cet appareil qu'avec des accessoires d'origine. La SA Velleman ne peut, dans la mesure conforme au droit applicable être tenue responsable des dommages ou lésions (directs ou indirects) pouvant résulter de l'utilisation de cet appareil.

Pour plus d'information concernant cet article et la dernière version de cette notice, visiter notre site web www.velleman.eu.

Les spécifications et le contenu de cette notice peuvent être modifiés sans avis préalable.

© DROITS D'AUTEUR

SA Velleman est l'ayant droit des droits d'auteur pour cette notice. Tous droits mondiaux réservés. Toute reproduction, traduction, copie ou diffusion, intégrale ou partielle, du contenu de cette notice par quelque procédé ou sur tout support électronique que ce soit est interdite sans l'accord préalable écrit de l'ayant droit.

MANUAL DEL USUARIO

1. Introducción

A los ciudadanos de la Unión Europea

Importantes informaciones sobre el medio ambiente concerniente a este producto



Este símbolo en este aparato o el embalaje indica que, si tira las muestras inservibles, podrían dañar el medio ambiente. No tire este aparato (ni las pilas, si las hubiera) en la basura doméstica; debe ir a una empresa especializada en reciclaje. Devuelva este aparato a su distribuidor o a la unidad de reciclaje local. Respete las leyes locales en relación con el medio ambiente.

Si tiene dudas, contacte con las autoridades locales para residuos.

¡Gracias por elegir Velleman! Lea atentamente las instrucciones del manual antes de usar el aparato. Si ha sufrido algún daño en el transporte no lo instale y póngase en contacto con su distribuidor.

2. Instrucciones de seguridad



Mantenga el aparato lejos del alcance de personas no capacitadas y niños.

- Los daños causados por descuido de las instrucciones de seguridad de este manual invalidarán su garantía y su distribuidor no será responsable de ningún daño u otros problemas resultantes.
- No exponga este equipo a ningún tipo de salpicadura o goteo.
- Los daños causados por modificaciones no autorizadas, no están cubiertos por la garantía.
- Este sistema protege su casa y sus posesiones de manera muy eficaz si lo utiliza correctamente. Sin embargo, no garantiza una protección completa contra robos. Por tanto, VELLEMAN nv no será responsable de daños o pérdidas causados durante un robo.

3. Normas generales

Véase la **Garantía de servicio y calidad Velleman®** al final de este manual del usuario.

- La instalación debe ser realizada por un técnico cualificado.
- Respete las leyes locales al instalar este sistema. Si fuera necesario, contacte con las autoridades locales.
- No agite el aparato. Evite usar excesiva fuerza durante el manejo y la instalación.
- No exponga el aparato a temperaturas extremas, polvo y humedad.
- Familiarícese con el funcionamiento del aparato antes de utilizarlo.
- Por razones de seguridad, las modificaciones no autorizadas del aparato están prohibidas.
- El usuario no habrá de efectuar el mantenimiento de ninguna pieza salvo la batería.
- Utilice sólo el aparato para las aplicaciones descritas en este manual. Su uso incorrecto anula la garantía completamente.

4. Características

- grado de protección IP: IP43
- funciona con pila
- indicación de batería baja
- protección contra manipulaciones: es imposible abrir la carcasa o desmontarla
- protegido de interferencias deliberadas de la señal
- indicador de estado con sirena y lámpara estroboscópica
- la sirena se desactiva automáticamente después de 3, 5 ó 10 minutos (seleccionable)
- la lámpara estroboscópica se desactiva automáticamente o manualmente (seleccionable)
- funciona con el panel de control CTC1000 (no incl.)

5. Descripción

Véase las figuras en la página 2 de este manual del usuario.

CTC1000SO

1	agujeros de montaje	4	interruptor ON/OFF
2	interruptor de manipulación	5	LED
3	interruptores DIP	6	tornillo de fijación

6. Las pilas

El aparato lleva puestas las pilas.

Indicación de batería baja

- La alarma exterior está equipada con un sistema de detección de batería baja.
- La detección de batería baja funciona mientras el aparato tenga suficiente energía para funcionar durante 1 mes.
- En caso de batería baja, la alarma emite 5 tonos al activar o desactivar el sistema.

Reemplazar las pilas

1. En el panel de control, desactive la protección contra manipulaciones:
 - Entre en el modo de programación.
 - Diríjase a « Devices+/- »
 - Seleccione « Program Siren » y pulse OK.
 - Seleccione « Siren Tamp. Off »
2. En la sirena, desatornille el tornillo y saque la tapa.
El compartimiento de las pilas es una caja larga dentro de la alarma con una tapa fijada con 4 tornillos.
3. Desatornille los cuatro tornillos y saque la tapa del compartimiento de pilas.
4. Saque las pilas y pulse el interruptor de manipulación dos veces para descargar.
5. Ponga el interruptor de alimentación del circuito impreso en la posición OFF.
6. Introduzca las pilas nuevas (utilice siempre el mismo tipo: véase « Especificaciones »). Controle la polaridad.
7. Ponga el interruptor de alimentación en la posición ON.
La alarma sonará y parpadeará después de haber introducido la última pila.
8. Vuelva a poner la tapa del compartimiento de pilas y atornille los tornillos.
9. En el panel de control, active la protección contra manipulaciones:
En el menú « Program Siren » (véase paso 1), seleccione « Siren Tamp. On » y pulse OK.

Reemplazar las pilas en el modo autónomo (stand-alone).

Un mando a distancia preprogramado puede servir de controlador maestro si utiliza una alarma en el modo autónomo (véase abajo). Esta función ha sido diseñada para desactivar la protección contra manipulaciones antes de reemplazar las pilas.

Puede reemplazar las pilas de la siguiente manera si utiliza la alarma en el modo stand-alone:

1. En el mando a distancia, pulse el botón « Arm » y « Home Arm » simultáneamente para desactivar la protección contra manipulaciones.
La alarma emitirá un tono para confirmar.
2. Véase arriba « Reemplazar las pilas » y siga los pasos de 2 a 9.
3. Pulse el botón « Arm » y « Panic » para activar la protección contra manipulaciones.
La alarma emitirá un tono para confirmar.

ADVERTENCIA



- Nunca perforo las pilas y no las eche al fuego (peligro de explosión).
- Mantenga las pilas lejos del alcance de niños.

7. Utilizar los interruptoresDIP

Es posible programar la alarma con los interruptores DIP (del circuito impreso dentro de la sirena). El interruptor DIP está en la posición ON o en la posición OFF. La posición superior indica ON, la posición inferior indica OFF. Consulte la siguiente lista para conocer la función de cada interruptor DIP.

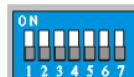

Programar la sirena	interruptor 1	OFF	Funcionamiento normal
---------------------	---------------	-----	-----------------------

CTC1000SO

		ON	Modo de programación
Lámpara estroboscópica	interruptor 2	OFF	ON durante el período de alarma
		ON	ON hasta la reinicialización
Duración de la sirena	interruptor 3	interruptor 4	
	OFF	OFF	3 min.
	ON	OFF	5 min.
	OFF	ON	10 min.
	ON	ON	1 segundo (se utiliza para probar)
Modo Sirena	interruptor 5	OFF	Esclavo
		ON	Autónomo
Reinicializar la memoria	interruptor 6	OFF	Normal
		ON	Borrar la memoria
Reserved	interruptor 7	sólo OFF	Asegúrese de que el interruptor siempre esté en la posición OFF.

8. Instalación

8.1 Activar el aparato

El aparato lleva puestas las pilas. Active la alarma para utilizarla:

1. Desatornille el tornillo de la parte inferior de la alarma y saque la carcasa.
2. Ponga el interruptor de alimentación en la posición ON.
3. Cierre la alarma y atornille el tornillo.

8.2 Instalar la alarma

Protección contra manipulaciones

El interruptor de manipulación sale de la parte trasera del aparato. La alarma se activará en cuanto el aparato se desmonte de la pared. Asegúrese de que el interruptor de manipulación esté completamente pulsado al montar la alarma. Si queda un hueco entre la alarma y la pared, rellénelo con material adecuado.

1. Seleccione un lugar de montaje adecuado.
2. Abra la alarma: desatornille el tornillo de la parte inferior de la sirena y saque la carcasa.
3. Utilice los agujeros de montaje como plantilla para marcar la posición correcta.
4. Utilice los tacos incluidos si quiere fijar el aparato a una pared de yeso o de ladrillos.
5. Fije la parte trasera del aparato a la pared con los tornillos incluidos.
6. Puede activar la protección contra manipulaciones en el panel de control. Véase « Program Siren » - otras opciones del manual del usuario del CTC1000.
7. Someter a pruebas la protección contra manipulaciones:
 - o Active y desactive el sistema de alarma con el panel de control.
 - o Si la protección contra manipulaciones no ha sido ajustado correctamente, la alarma emitirá 5 tonos cortos durante la activación.
 - o Asegúrese de que el aparato esté asegurado correctamente y vuelva a probar.

8.3 Conectar la alarma al panel de control

Primero, conecte un detector o un teclado de control remoto

La alarma exterior es un dispositivo auxiliar para el sistema. Antes de conectar la alarma, asegúrese de que el sistema incluya ya por lo menos un detector o un teclado de control remoto. Véase el manual del usuario del CTC1000 para más información.

Si la alarma está abierta:

1. Ponga el interruptor DIP 1 en la posición ON.
La sirena sonará y parpadeará. Ahora, la sirena está en el modo de programación.
2. En el panel de control (CTC1000):
 - o Entre en el modo de programación.
 - o Diríjase a « Devices+/-

- Seleccione « Program Siren », luego « Learn Siren » y pulse OK.
El panel de control emitirá un tono largo para confirmar. Luego, la sirena contestará con dos tonos cortos.
- 3. Ponga el interruptor DIP 1 en la posición OFF.
La sirena sonará y parpadeará para confirmar que está en el modo de funcionamiento normal. Ahora, la sirena está conectada al panel de control.
- 4. En el panel de control, desactive la protección contra manipulaciones:
 - Entre en el modo de programación.
 - Diríjase a « Devices+/- »
 - Seleccione « Program Siren » y pulse OK.
 - Seleccione « Siren Tamp. Off »
- 5. En el panel de control, active la protección contra manipulaciones:
En el menú « Program Siren », seleccione « Siren Tamp. On » y pulse OK.

9. Utilizar la alarma en el modo autónomo (stand-alone).

Es posible utilizar la alarma como sistema de alarma de emergencia sin el panel de control.

Si la alarma está abierta:

1. Saque todas las pilas de la alarma.
2. Ponga el interruptor DIP 5 en la posición ON para el modo stand-alone.
3. Introduzca las pilas.
4. Ponga el interruptor de alimentación del circuito impreso en la posición ON.
5. Ponga el interruptor DIP 1 en la posición ON.
La alarma emitirá un tono corto y LED1 y LED 3 parpadearán una vez. Ahora, la alarma está en el modo de programación.
6. Pulse el botón de prueba del aparato (los aparatos).
La alarma emitirá un tono corto y LED1 y LED 3 parpadearán una vez.
7. Siga el procedimiento de programación para programar cada aparato. La alarma emitirá un tono corto y LED1 y LED 3 parpadearán una vez si ha realizado el procedimiento correctamente.
8. Ponga el interruptor DIP 1 en la posición OFF.
LED 2 parpadeará una vez para indicar que ha salido correctamente del menú de programación.
9. Utilice el interruptor DIP 3 y 4 para ajustar la duración de la alarma (véase arriba « Utilizar los interruptores DIP »).

Observaciones

- Es posible añadir máx. 10 aparatos.
- Es posible conectar los siguientes sensores a la alarma: mando a distancia (rc), contacto de puerta (dc), detector de agua (ws), detector de movimientos (ir)
- Puede activar y desactivar la alarma stand-alone con un mando a distancia.

9.2 Conectar un aparato a la alarma con el mando a distancia

Un mando a distancia preprogramado puede servir de controlador maestro si utiliza una alarma en el modo autónomo. Esta función ha sido diseñada para entrar en el modo de programación sin abrir la alarma y sin activar la protección contra manipulaciones.

En el modo stand-alone, puede utilizar un mando a distancia para conectar un aparato a la alarma:

1. En el mando a distancia, pulse el botón « Home Arm » y « Panic » simultáneamente para entrar en el modo de programación de la alarma.
La alarma emitirá un tono corto y LED1 y LED 3 parpadearán una vez.
2. Pulse el botón de programación del aparato/detector nuevo.
3. Pulse el botón « Disarm » para salir del modo de programación.
En la alarma, LED 2 parpadeará una vez para confirmar.

10. Funciones

La sirena

- La sirena produce mín. 104 dBA a 1m. Es posible programar la duración de la alarma con el interruptor DIP (SW3 y SW4): 3, 5 ó 10 minutos y 1 segundo.
- La duración de la alarma de un segundo se utiliza para probar la sirena durante la instalación.

- El panel de control desactiva la sirena o se desactiva automáticamente en cuanto se expire la duración de la alarma programada.
- En caso de batería baja, la alarma emitirá un tono intermitente en lugar de un tono continuo durante la duración de la alarma programada.
- Para la alarma de robo y la alarma de pánico, la alarma emitirá un tono continuo.
- En caso de alarma de incendio, la alarma emitirá 3 tonos intermitentes cortos, seguida de una pausa y seguirá sonando mientras la alarma esté programada.
- En caso de alarma de agua, la alarma emitirá una señal acústica intermitente de un ciclo de trabajo del 50% a 0.5 seg. y seguirá sonando mientras la alarma esté programada.

Reinicializar la memoria de la sirena (ajuste de fábrica)

- Es posible reinicializar la sirena y borrar todos los datos al sacar las pilas.
- Espere 1 minuto y ponga el interruptor DIP 6 en la posición ON antes de volver a introducir las pilas. La sirena emitirá un tono para confirmar.
- Si el interruptor DIP 6 está en la posición OFF, la sirena perderá la conexión con el panel de control en cuanto la reinicialice.

Lámpara estroboscópica

- La lámpara estroboscópica parpadeará para indicar los diferentes estados del sistema y es posible programarla con el interruptor DIP 2 (véase la lista con las posición de los interruptores DIP).
- El panel de control desactiva la lámpara estroboscópica o se desactiva automáticamente en cuanto se expire la duración de la alarma programada.

Ajustar la protección contra manipulaciones

- La sirena se activa durante el período programado si se detecta una manipulación.
- Si no cambia el estado, la sirena emitirá 5 tonos cada vez que se activa el sistema o si está activado el interruptor de manipulación para indicar el error.
- Activar la protección contra manipulaciones del panel de control:
 - Entre en el modo de programación.
 - Diríjase a « Devices+/- »
 - Seleccione « Program Siren » y pulse OK.
 - Seleccione « Siren tamp ON » o « Siren tamp OFF » y pulse OK.

Ajustar los tonos de confirmación

- Es posible programar tonos de confirmación adicionales para saber si alguien activa o desactiva el sistema a distancia (1 tono de aviso: activación o activación parcial, 2 tonos de aviso: desactivación).
- Realice la configuración en el panel de control: Diríjase a « Devices+/- », luego « Program Siren » y seleccione « Confirm On » o « Confirm Off ». En el panel de control:
 - Entre en el modo de programación.
 - Diríjase a « Devices+/- »
 - Seleccione « Program Siren » y pulse OK.
 - Seleccione « Confirm On » o « Confirm Off » y pulse OK.
- Puede activar o desactivar el tono de aviso al armar o desarmar el sistema. En el panel de control:
 - Entre en el modo de programación.
 - Diríjase a « Devices+/- »
 - Seleccione « Program Siren » y pulse OK.
 - Seleccione « Confirm On » o « Confirm Off » y pulse OK.

Activar o desactivar el tono de entrada

Puede activar o desactivar el tono de aviso al entrar en la casa. En el panel de control:

- Entre en el modo de programación.
- Diríjase a « Devices+/- »
- Seleccione « Program Siren » y pulse OK.
- Seleccione « Entry Snd ON » o « Entry Snd OFF » y pulse OK.

Tono de aviso si la alarma se ha activado durante su ausencia (previous alarm warning)

La sirena emite un tono de aviso durante 3 segundos si el sistema ha sido desarmado durante su ausencia. Vale sólo para el modo « Away » & « Home Arm »

Observación: Es posible que un intruso aún siga en los alrededores si la sirena suena durante 3 segundos al desactivar el sistema.

Tipos de tonos de aviso

- Pánico/robo: sirena continua
- Incendio: la sirena se activa (0.5s) y se desactiva (0.5s) tres veces. Luego, hay un intervalo de 1.5 segundos.
- Agua: la sirena se activa (0.5s) y se desactiva (0.5s) continuamente.

Modos de alarma LEDs y tonos de aviso

Cada modo tiene su propio tono de aviso:

Para los tonos de aviso con * el tono dependerá de si ha puesto la opción « Confirmation » en la posición ON u OFF. El aparato no emite un tono de aviso si la opción « Confirmation » está en la posición OFF.

modo de alarma	Tono de aviso	LED
arm	1 tono de aviso *	3 LEDs parpadean simultáneamente
disarm	2 tonos de aviso *	Los LEDs parpadean de forma secuencial durante 1 ciclo
arm (batería baja)	5 tonos de aviso	3 LEDs parpadean 3 veces
disarm (batería baja)	5 tonos de aviso	Los LEDs parpadean de forma secuencial durante 2 ciclos
arm (manipulación)	5 tonos de aviso	3 LEDs parpadean 3 veces
disarm (manipulación)	2 tonos de aviso *	3 LEDs parpadean dos veces

11. Especificaciones

alimentación	4 x pila alcalina de 1.5 V, tipo D (no incl.) (LR20)
nivel sonoro	104 dB @ 1 m
frecuencia	868.6375 MHz
alcance	> 200m al aire libre (sin obstáculos)
temperatura de funcionamiento	de -20 a 50 °C
humedad	hasta el 95 % sin condensado
dimensiones	257 x 220 x 69 mm
peso	787 g

Utilice este aparato sólo con los accesorios originales. Velleman NV no será responsable de daños ni lesiones causados por un uso (indebido) de este aparato.

Para más información sobre este producto y la versión más reciente de este manual del usuario, visite nuestra página www.velleman.eu.

Se pueden modificar las especificaciones y el contenido de este manual sin previo aviso.

© DERECHOS DE AUTOR

Velleman NV dispone de los derechos de autor para este manual del usuario. Todos los derechos mundiales reservados. Está estrictamente prohibido reproducir, traducir, copiar, editar y guardar este manual del usuario o partes de ello sin previo permiso escrito del derecho habiente.

BEDIENUNGSANLEITUNG

1. Einführung

An alle Einwohner der Europäischen Union

Wichtige Umweltinformationen über dieses Produkt



Dieses Symbol auf dem Produkt oder der Verpackung zeigt an, dass die Entsorgung dieses Produktes nach seinem Lebenszyklus der Umwelt Schaden zufügen kann. Entsorgen Sie die Einheit (oder verwendeten Batterien) nicht als unsortiertes Hausmüll; die Einheit oder verwendeten Batterien müssen von einer spezialisierten Firma zwecks Recycling entsorgt werden. Diese Einheit muss an den Händler oder ein örtliches Recycling-Unternehmen retourniert werden. Respektieren Sie die örtlichen Umweltvorschriften.

Falls Zweifel bestehen, wenden Sie sich für Entsorgungsrichtlinien an Ihre örtliche Behörde.

Vielen Dank, dass Sie sich für Velleman entschieden haben! Lesen Sie diese Bedienungsanleitung vor Inbetriebnahme sorgfältig durch. Überprüfen Sie, ob Transportschäden vorliegen. Sollte dies der Fall sein, verwenden Sie das Gerät nicht und wenden Sie sich an Ihren Händler.

2. Sicherheitshinweise



Halten Sie Kinder und Unbefugte vom Gerät fern.

- Bei Schäden, die durch Nichtbeachtung der Bedienungsanleitung verursacht werden, erlischt der Garantieanspruch. Für daraus resultierende Folgeschäden übernimmt der Hersteller keine Haftung.
- Schützen Sie das Gerät vor Regen und Feuchte.
- Bei Schäden verursacht durch eigenmächtige Änderungen erlischt der Garantieanspruch.
- Dieses System bietet wertvollen Schutz für Ihr Haus und Eigentum, wenn Sie es korrekt verwenden. Es kann aber keinen vollständigen Schutz vor Diebstahl oder Raub gewährleisten. VELLEMAN nv übernimmt keine Haftung für entstandene Schäden oder Verlust.

3. Allgemeine Richtlinien

Siehe **Velleman® Service- und Qualitätsgarantie** am Ende dieser Bedienungsanleitung.

- Lassen Sie dieses Gerät von einem Fachmann installieren
- Installieren Sie das System hinsichtlich der örtlichen geltenden Vorschriften und Gesetze. Wenn nötig, wenden Sie sich an die zuständige Behörde.
- Vermeiden Sie Erschütterungen. Vermeiden Sie rohe Gewalt während der Installation und Bedienung des Gerätes.
- Schützen Sie das Gerät vor extremen Temperaturen, Staub und Feuchte.
- Nehmen Sie das Gerät erst in Betrieb, nachdem Sie sich mit seinen Funktionen vertraut gemacht haben.
- Eigenmächtige Veränderungen sind aus Sicherheitsgründen verboten.
- Außer der Batterie gibt es keine zu wartenden Teile.
- Verwenden Sie das Gerät nur für Anwendungen beschrieben in dieser Bedienungsanleitung sonst kann dies zu Schäden am Produkt führen und erlischt der Garantieanspruch.

4. Eigenschaften

- IP-Schutzart: IP43
- batteriebetrieben
- Lo-Bat-Anzeige
- Sabotagekontakt: das Gerät kann weder entfernt noch geöffnet werden
- geschützt vor einer absichtlichen Störung des Funksignals
- Statusanzeige mit Sirene und Blitzlicht
- die Sirene stoppt automatisch nach 3, 5 oder 10 Minuten (wählbar)
- das Blitzlicht wird automatisch oder manuell ausgeschaltet (wählbar)
- funktioniert mit dem Bedienfeld CTC1000 (nicht mitgeliefert)

5. Beschreibung

Siehe Abbildungen, Seite 2 dieser Bedienungsanleitung.

1	Montagelöcher	4	EIN/AUS-Schalter
2	Sabotagekontakt	5	LED
3	DIP-Schalter	6	Befestigungsschraube

6. Die Batterien

Das Gerät funktioniert mit Batterien (bereits installiert).

Lo-Bat-Anzeige

- Der Außenalarm verfügt über ein Lo-Bat-Erfassungssystem.
- Das Lo-Bat-Erfassungssystem funktioniert solange das Gerät noch genügend Energie für einen Monat hat.
- Bei zu niedriger Batteriespannung ertönen 5 Signaltöne wenn Sie das System ein oder ausschalten.

Batteriewechsel

1. Deaktivieren Sie den Manipulationsschutz (Bedienfeld):
 - Gehen Sie zum Programmiermodus.
 - Wählen Sie « Devices+/- ».
 - Wählen Sie « Program Siren » und drücken Sie auf OK.
 - Wählen Sie « Siren Tamp. Off ».
2. Entfernen Sie die Schraube und den Deckel der Sirene.
Das Batteriefach befindet sich im Gerät und den Deckel ist mit 4 Schrauben festgeschraubt.
3. Lockern Sie die 4 Schrauben und entfernen Sie den Deckel des Batteriefachs.
4. Entfernen Sie die Batterien und drücken Sie auf den Sabotagekontakt zwei Mal, um zu entladen.
5. Setzen Sie den Stromversorgungsschalter der Leiterplatte auf OFF.
6. Legen Sie die neuen Batterien ein (verwenden Sie nur Batterien gleichen Typs: siehe « Technische Daten »). Achten Sie beim Einlegen der Batterien auf die richtige Polung.
7. Setzen Sie den Stromversorgungsschalter auf ON.
Nach dem Einsetzen der letzten Batterie ertönt ein Warnsignal und blinkt die LED.
8. Setzen Sie den Deckel des Batteriefachs wieder auf und schrauben Sie die Schrauben wieder fest.
9. Auf dem Bedienfeld, schalten Sie den Manipulationsschutz ein.
Im Menü « Program Siren » (siehe Schritt 1), wählen Sie « Select Siren Tamp. On » und drücken Sie auf OK.

Batteriewechsel im Stand-Alone-Modus

Verwenden Sie einen Alarm im Stand-Alone-Modus (siehe unten), dann können Sie eine vorprogrammierte Fernbedienung als Master-Controller verwenden. Mit dieser Funktion können Sie den Manipulationsschutz ausschalten, bevor Sie die Batterien der Sirene ersetzen.

Befindet sich der Alarm im Stand-Alone-Modus, so ersetzen Sie die Batterien wie folgt:

1. Drücken Sie die Home-Taste und die Panik-Taste der Fernbedienung gleichzeitig, um den Manipulationsschutz auszuschalten.
Es ertönt ein Mal ein Bestätigungston (Alarm).
2. Siehe oben « Batteriewechsel » und befolgen Sie Schritt 2 bis 9.
3. Drücken Sie die Arm- und die Panik-Taste, um den Manipulationsschutz einzuschalten.
Es ertönt ein Mal ein Bestätigungston (Alarm).

ACHTUNG



- Durchbohren Sie nie die Batterien und werfen Sie diese nicht ins Feuer (Explosionsgefahr).
- Halten Sie die Batterien von Kindern fern.

7. Die DIP-Schalter verwenden

Die Sirene kann mit DIP-Schaltern (auf der Leiterplatte innerhalb der Sirene) programmiert werden. Der DIP-Schalter steht auf ON oder OFF. Die obere Position ist die

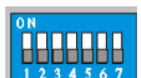

ON-Position. Die untere Position ist die OFF-Position. Beachten Sie folgende Liste für die Funktionen der DIP-Schalter.

Die Sirene programmieren	Schalter 1	OFF	Normaler Betrieb
		ON	Lernmodus
Blitzlicht	Schalter 2	OFF	ON während der Alarmperiode
		ON	ON bis Rücksetzung
Dauer der Sirene	Schalter 3	Schalter 4	
	OFF	OFF	3 Min.
	ON	OFF	5 Min.
	OFF	ON	10 Min.
	ON	ON	1 Sekunde (zum Testen)
Sirene-Modus	Schalter 5	OFF	Slave
		ON	Autonom
Den Speicher zurücksetzen	Schalter 6	OFF	Normal
		ON	Den Speicher löschen
Reserved	Schalter 7	nur OFF	Beachten Sie, dass der Schalter immer auf OFF steht.

8. Installation

8.1 Das Gerät einschalten

Der Alarm funktioniert mit Batterien (bereits installiert). Um den Alarm zu verwenden, schalten Sie ihn ein:

1. Lockern Sie die Schrauben der Unterseite und entfernen Sie das Gehäuse vorsichtig.
2. Setzen Sie den Stromversorgungsschalter auf ON.
3. Schließen Sie den Alarm und schrauben Sie die Schraube fest.

8.2 Den Alarm installieren

Manipulationsschutz

Der Sabotagekontakt ragt durch die Rückseite des Gerätes hindurch, so dass, der Alarm eingeschaltet wird wenn das Gerät demontiert wird. Beachten Sie, dass der Sabotagekontakt völlig gedrückt ist wenn Sie den Alarm montieren. Gibt es eine Öffnung zwischen der Wand und dem Alarm, füllen Sie es dann mit geeignetem Material.

1. Wählen Sie einen geeigneten Montageort.
2. Öffnen Sie den Alarm Lockern Sie die Schraube der Unterseite und entfernen Sie das Gehäuse.
3. Verwenden Sie die zwei Montagelöcher als Schablone, um die genaue Position zu markieren.
4. Verwenden Sie die mitgelieferten Dübel bei Befestigung an einer Gipswand oder Backsteinmauer.
5. Befestigen Sie die Rückseite des Gerätes mit den Schrauben an der Wand.
6. Sie können den Manipulationsschutz auf dem Bedienfeld einschalten. Siehe « Program Siren » – andere Optionen (Bedienungsanleitung CTC1000).
7. Den Manipulationsschutz testen:
 - o Schalten Sie die Alarmanlage über das Bedienfeld ein oder aus.
 - o Ertönen 5 Signaltöne beim Einschalten, dann ist der Manipulationsschutz nicht korrekt eingestellt.
 - o Beachten Sie, dass das Gerät ordnungsgemäß gesichert ist und testen Sie wieder.

8.3 Den Alarm mit dem Bedienfeld verbinden

Schließen Sie zuerst einen Bewegungsmelder oder eine Fern tastatur an.

Das System betrachtet eine Außensirene als zusätzliches Gerät. Installieren Sie zuerst mindestens einen Melder oder ein Fern tastatur bevor Sie eine Sirene hinzufügen. Für mehr Informationen, siehe die Bedienungsanleitung der CTC1000.

Bei offenem Alarm:

1. Stellen Sie DIP-Schalter 1 auf ON.
Die Sirene ertönt und blitzt. Die Sirene befindet sich nun im Lernmodus.
2. Auf das CTC1000-Bedienfeld:
 - o Gehen Sie zum Programmiermodus.
 - o Wählen Sie « Devices+/-
 - o Wählen Sie « Program Siren », dann « Learn Siren » und drücken Sie dann auf OK.
Ein langer Piepton ertönt (Bedienfeld) um zu bestätigen. Die Sirene antwortet mit 2 kurzen Signaltonen.
3. Stellen Sie DIP-Schalter 1 auf OFF.
Die Sirene ertönt und blitzt, um zu bestätigen, dass die Sirene sich nun im normalen Betriebsmodus befindet. Die Sirene ist nun mit dem Bedienfeld verbunden.
4. Deaktivieren Sie den Manipulationsschutz (Bedienfeld):
 - o Gehen Sie zum Programmiermodus.
 - o Wählen Sie « Devices+/- ».
 - o Wählen Sie « Program Siren » und drücken Sie auf OK.
 - o Wählen Sie « Siren Tamp. Off ».
5. Aktivieren Sie den Manipulationsschutz (Bedienfeld):
Im Menü « Program Siren », wählen Sie « Select Siren Tamp. On » und drücken Sie auf OK.

9. Den Alarm im Stand-Alone-Modus verwenden

Der Alarm kann auch ohne Bedienfeld als Notrufsystem verwendet werden.

Bei offenem Alarm:

1. Entfernen Sie zuerst die Batterien.
2. Stellen Sie DIP-Schalter 5 auf ON für den Stand-Alone-Modus.
3. Legen Sie die Batterien ein.
4. Stellen Sie den Stromversorgungsschalter der Leiterplatte auf ON.
5. Stellen Sie DIP-Schalter 1 auf ON.
Es ertönt ein kurzer Signalton und LED 1 und 3 blitzen ein Mal. Der Alarm befindet sich nun im Lernmodus.
6. Drücken Sie auf die Testtaste des Gerätes (der Geräte).
Es ertönt ein kurzer Signalton und LED 1 und 3 blitzen ein Mal.
7. Befolgen Sie das Lernverfahren, um jedes Gerät zu programmieren. Bei korrektem Verfahren ertönt ein kurzer Signalton und LED 1 und 3 blitzen ein Mal.
8. Stellen Sie DIP-Schalter 1 auf OFF.
LED 2 blitzt ein Mal, um anzuzeigen, dass Sie den Programmiermodus korrekt verlassen haben.
9. Verwenden Sie DIP-Schalter 3 und 4, um die Alarmdauer einzustellen (siehe oben « Die DIP-Schalter» verwenden).

Bemerkungen

- Es können max. 10 Geräte hinzugefügt werden.
- Sie können folgende Gerät mit dem Alarm verbinden: Fernbedienung (rc), Türkontakt (dc), Wassersensor (ws), PIR-Bewegungsmelder (ir)
- Der Stand-Alone-Alarm kann mit einer Fernbedienung ein- und ausgeschaltet werden.

9.2 Ein Gerät über die Fernbedienung mit dem Alarm verbinden

Verwenden Sie einen Alarm im Stand-Alone-Modus, dann können Sie eine vorprogrammierte Fernbedienung als Master-Controller verwenden. Mit dieser Funktion können Sie ohne den Alarm zu öffnen und ohne den Manipulationsschutz auszulösen in den Lernmodus gelangen.

Im Stand-Alone-Modus, können Sie eine Fernbedienung verwenden, um ein Gerät mit dem Alarm zu verbinden:

1. Auf der Fernbedienung, drücken Sie die Home Arm- und die Paniktaste, um in den Lernmodus zu gelangen.
Es ertönt ein kurzer Signalton und LED 1 und 3 blitzen ein Mal.
2. Drücken Sie die Lerntaste des neuen Gerätes/Melders.
3. Drücken Sie die Disarm-Taste, um den Lernmodus zu verlassen.
LED2 (Alarm) blinkt ein Mal, um zu bestätigen.

10. Funktionen

Die Sirene

- Die Sirene erzeugt min. 104 dBA bei 1m. Die Alarmdauer ist über DIP-Schalter SW3 und SW4 programmierbar: 3, 5 oder 10 Minuten und 1 Sekunde.
- Die Alarmdauer von einer Sekunde wird für das Testen während der Installation verwendet.
- Die Sirene wird über das Bedienfeld ausgeschaltet oder wenn die Alarmdauer abgelaufen ist.
- Bei niedriger Batteriespannung ertönt während der eingestellten Alarmdauer ein unterbrochenes und kein kontinuierliches Warnsignal.
- Bei Einbruch- oder Panikalarm ertönt ein ununterbrochenes Warnsignal.
- Bei Feualarm ertönt ein unterbrochenes Warnsignal von 3 kurzen Signaltönen und danach gibt es eine kurze Pause. Dies wird während der eingestellten Alarmdauer wiederholt.
- Bei einem Wasseralarm ertönt ein unterbrochenes Warnsignal von 50% Arbeitszyklus bei 0.5 Sekunden und wird während der eingestellten Alarmdauer wiederholt.

Den Speicher löschen (auf Werkseinstellungen zurücksetzen)

- Sie können die Sirene auf Werkseinstellungen zurücksetzen und den Speicher löschen, indem Sie die Batterien entfernen.
- Warten Sie 1 Minute und stellen Sie DIP-Schalter 6 auf ON, ehe Sie die Batterien wieder einlegen. Es ertönt ein kurzer Bestätigungston.
- Steht DIP-Schalter 6 auf OFF, dann verliert die Sirene seine Verbindung mit dem Bedienfeld wenn es wieder gestartet wird.

Blitzlicht

- Das Blitzlicht blitzt, um die verschiedenen Status anzuzeigen und kann mit DIP-Schalter 2 programmiert werden (siehe Liste mit der Position der DIP-Schalter).
- Das Blitzlicht wird über das Bedienfeld ausgeschaltet oder wenn die Alarmdauer abgelaufen ist.

Den Manipulationsschutz einstellen

- Bei Sabotage wird die Sirene während der eingestellten Alarmperiode eingeschaltet.
- Hält dieser Zustand an, dann ertönen 5 Warnsignale jedes Mal, wenn das System oder der Manipulationsschutz eingeschaltet wird, um den Fehler anzuzeigen.
- Den Manipulationsschutz auf das Bedienfeld einstellen
 - Gehen Sie zum Programmiermodus.
 - Wählen Sie « Devices+/- ».
 - Wählen Sie « Program Siren » und drücken Sie auf OK.
 - Wählen Sie « Siren tamp ON » oder « Siren tamp OFF » und drücken Sie auf OK.

Bestätigungstöne einstellen

- Sie können zusätzliche Bestätigungstöne programmieren, damit Sie hören, wenn das System von außen ein- oder ausgeschaltet wird (ein Signalton: eingeschaltet oder teilweise eingeschaltet, zwei Signaltöne: ausgeschaltet).
- Die Konfiguration kann über das Bedienfeld gemacht werden: Gehen Sie zu « Devices+/- », dann « Program Siren » und wählen Sie « Confirm On » oder « Confirm Off ». Auf das Bedienfeld:
 - Gehen Sie zum Programmiermodus.
 - Wählen Sie « Devices+/- ».
 - Wählen Sie « Program Siren » und drücken Sie auf OK.
 - Wählen Sie « Confirm On » oder « Confirm Off » und drücken Sie auf OK.
- Sie können den Signalton beim Aktivieren oder Deaktivieren des Systems ein- oder ausschalten. Auf das Bedienfeld:
 - Gehen Sie zum Programmiermodus.
 - Wählen Sie « Devices+/- ».
 - Wählen Sie « Program Siren » und drücken Sie auf OK.
 - Wählen Sie « Confirm On » oder « Confirm Off » und drücken Sie auf OK.

Den Eingangston ein- oder ausschalten

Sie können den Signalton beim Betreten des Hauses ein- oder ausschalten. Auf das Bedienfeld:

- o Gehen Sie zum Programmiermodus.
- o Wählen Sie « Devices+/- ».
- o Wählen Sie « Program Siren » und drücken Sie auf OK.
- o Wählen Sie « Entry Snd ON » oder « Entry Snd OFF » und drücken Sie auf OK.

Warnsignal wenn ein Alarm während Ihrer Abwesenheit ausgelöst wurde (Previous alarm warning)

Wurde der Alarm während Ihrer Abwesenheit ausgelöst, dann ertönt ein Warnsignal 3 Sekunden. Dies gilt nur für den « Away »- & « Home Arm »-Modus.

Bemerkung: ertönt die Sirene beim Ausschalten des Systems 3 Sekunden, dann bedeutet dies, dass ein Einbrecher sich noch (oder nicht mehr) in der Nähe befindet.

Verschiedene Signaltöne

- Panik/Einbruch: ununterbrochene Sirene
- Feuer: die Sirene wird drei Mal ein- (0.5s) und ausgeschaltet (0.5s). Danach gibt es eine Pause von 1.5 Sekunden.
- Wasser: die Sirene wird ununterbrochen ein- (0.5s) und ausgeschaltet (0.5s).

Alarmmodi: LEDs und Signaltöne

Jeder Modus verfügt über seinen eigenen Signalton.

Für die Töne mit * hängt es davon ab, ob Sie die Option « Confirmation » ein oder ausgeschaltet haben. Steht « Confirmation » auf OFF, dann ertönt kein Signalton.

Alarmmodus	Signalton	LED
arm	1 Signalton *	3 LEDs blitzen gleichzeitig
disarm	2 Signaltöne *	die LEDs blitzen aufeinanderfolgend für einen Zyklus
arm (niedrige Batteriespannung)	5 Signaltöne	3 LEDs blitzen drei Mal
disarm (niedrige Batteriespannung)	5 Signaltöne	die LEDs blitzen aufeinanderfolgend für zwei Zyklen
arm (Manipulation)	5 Signaltöne	3 LEDs blitzen drei Mal
disarm (Manipulation)	2 Signaltöne *	3 LEDs blitzen zwei Mal

11. Technische Daten

Stromversorgung	4 x 1.5 V Alkalibatterie Typ D (nicht mitgeliefert) (LR20)
Schallpegel	104 dB @ 1 m
Frequenz	868.6375 MHz
Reichweite	> 200m im Freifeld (ohne Hindernisse)
Betriebstemperatur	-20 bis 50 °C
Feuchte	bis zu 95 % nicht-kondensierend
Abmessungen	257 x 220 x 69 mm
Gewicht	787 g

Verwenden Sie dieses Gerät nur mit originellen Zubehörteilen. Velleman NV übernimmt keine Haftung für Schaden oder Verletzungen bei (falscher) Anwendung dieses Gerätes.

Für mehr Informationen zu diesem Produkt und die neueste Version dieser Bedienungsanleitung, siehe www.velleman.eu.

Alle Änderungen ohne vorherige Ankündigung vorbehalten.

© **URHEBERRECHT**

Velleman NV besitzt das Urheberrecht für diese Bedienungsanleitung. Alle weltweiten Rechte vorbehalten. Ohne vorherige schriftliche Genehmigung des Urhebers ist es nicht gestattet, diese Bedienungsanleitung ganz oder in Teilen zu reproduzieren, zu kopieren, zu übersetzen, zu bearbeiten oder zu speichern.

MANUAL DO UTILIZADOR

1. Introdução

Aos cidadãos da União Europeia

Importantes informações sobre o meio ambiente no que respeita a este produto



Este símbolo no aparelho ou na embalagem indica que, enquanto desperdícios, poderão causar danos no meio ambiente. Não deite o aparelho (nem as pilhas, se as houver) no lixo doméstico; dirija-se a uma empresa especializada em reciclagem. Devolva o aparelho ao seu distribuidor ou ao posto de reciclagem local. Respeite a legislação local relativa ao meio ambiente.

Em caso de dúvidas, contacte com as autoridades locais para os resíduos.

Agradecemos o facto de ter adquirido este aparelho. Leia atentamente as instruções do manual antes de usar o aparelho. Caso o aparelho tenha sofrido algum dano durante o transporte não o instale e entre em contacto com o seu distribuidor.

2. Instruções de segurança



Mantenha o aparelho fora do alcance de crianças e pessoas não autorizadas.

- Danos causados pelo não cumprimento das normas de segurança referidas neste manual anulam a garantia e o seu distribuidor não será responsável por qualquer danos ou outros problemas daí resultantes.
- Mantenha o dispositivo afastado de gotas e salpicos.
- Os danos causados por modificações feitas no aparelho não estão cobertos pela garantia.
- O sistema proporciona uma protecção considerável da sua casa ou propriedade desde que usado correctamente. No entanto, não garante completa protecção contra assalto ou roubo. Assim, a VELLEMAN nv não será responsável por quaisquer perdas ou danos que possam ocorrer durante a utilização deste produto.

3. Normas gerais

Consulte a **Garantia de serviço e qualidade Velleman®** na parte final deste manual do utilizador.

- O sistema deve ser instalado por um técnico qualificado.
- Respeite a legislação local relativamente à instalação de sistemas de alarme. Se necessário, consulte as autoridades locais.
- Proteja o aparelho de quedas e má utilização. Evite usar força excessiva ao utilizar o aparelho.
- Proteja o dispositivo de temperaturas extremas, pó e humidade.
- Familiarize-se com o funcionamento do aparelho antes de o utilizar.
- Por razões de segurança, estão proibidas quaisquer modificações do aparelho desde que não autorizadas.
- O dispositivo não tem quaisquer componentes cuja manutenção seja feita pelo utilizador, à excepção da bateria.
- Utilize o aparelho apenas para as aplicações descritas neste manual. Uma utilização incorrecta anula a garantia completamente.

4. Características

- grau de protecção IP: IP43
- Funciona com pilhas.
- indicação de bateria fraça
- o aparelho não pode ser aberto ou retirado do local onde está instalado
- protecção contra interferências não autorizadas.
- indicação do estado do sistema com sirene e luz estroboscópica.
- a sirene desliga automaticamente após 3, 5 ou 10 minutos (seleccionável)
- a luz estroboscópica desliga automaticamente ou pode ser desligada manualmente (seleccionável).

- funciona com o painel de controlo CTC1000 (não incluído)

5. Descrição

Ver as figuras da página 2 deste manual do utilizador.

1	furação para montagem	4	Botão para ligar/desligar
2	interruptor de protecção	5	LED
3	interruptores dip	6	parafuso de fixação

6. Pilhas

A sirene exterior vem com as pilhas já instaladas

Indicação de pilha fraca

- A sirene exterior tem um sistema de detecção de pilha fraca.
- A detecção de pilha fraca entra em funcionamento quando a sirene exterior ainda tem energia suficiente para funcionar durante 1 mês antes da total exaustão.
- Quando as pilhas estão fracas, a sirene exterior emite 5 beeps sempre que se arma ou desarma o sistema.

Substituir as pilhas

1. No painel de controlo, desactivar a protecção contra violação.
 - Entrar no modo de programação.
 - Ir a Devices+/-
 - Seleccionar Program Siren e pressionar OK.
 - Seleccionar Siren Tamp. Off
2. Na sirene, retire o parafuso e a capa.
O compartimento das pilhas e uma caixa larga com a tampa fixa com 4 parafusos.
3. Desaperte os quatro parafusos e retire a tampa do compartimento.
4. Retire as pilhas e pressione o interruptor de protecção para total descarregamento.
5. Coloque o interruptor da placa PCB na posição OFF.
6. Introduza as novas pilhas (use sempre o tipo de pilhas indicado: ver Especificações Técnicas mais abaixo) Respeite a polaridade.
7. Volte a colocar o interruptor na posição ON.
O alarme exterior emite um beep e pisca quando a última pilha for introduzida.
8. Volte a colocar a tampa do compartimento e aperte os parafusos.
9. No painel de controlo, active a protecção contra violação.
No menu Program Siren (ver passo 1), seleccione Select Siren Tamp. On e pressione OK.

Substituição da pilhas estando a funcionar em modo autónomo.

Quando uma sirene exterior está a funcionar em modo autónomo (ver abaixo), um controlo remoto conectado previamente pode funcionar como controlador principal. A função de dupla tecla foi concebida para desactivar a protecção contra violação antes de substituir as pilhas.

Se a sirene exterior estiver a funcionar em modo autónomo, pode substituir as pilhas da forma que se segue:

1. No controlador remoto pressione os botões Arm + Home Arm para desactivar a protecção.
A sirene exterior emite um beep de confirmação.
2. Consulte a secção Substituir as Pilhas mais acima e siga os passos 2 a 9.
3. Pressione os botões Arm + Panic para activar a protecção contra violação.
A sirene exterior emite um beep de confirmação.



ADVERTÊNCIA

- Nunca perfura as pilhas nem jogá-las no fogo, pois elas podem explodir.
- Mantenha as pilhas fora do alcance das crianças.

7. Usar os interrupto resdip

A sirene exterior pode ser programada através dos interruptores dip (na placa PCB no interior do dispositivo). O Interruptor DIP pode estar ON ou OFF. A posição para cima indica ON e para baixo indica OFF. A função de cada um dos interruptores dip são indicadas mais abaixo.

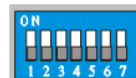

Instalação da sirene	interruptor 1	OFF	Funcionamento normal
		ON	Modo instalação
Activação da luz estroboscópica	interruptor 2	OFF	Ligada no período de alarme
		ON	On até ser apagada
Duração da sirene	interruptor 3	interruptor 4	
	OFF	OFF	3 min.
	ON	OFF	5 min.
	OFF	ON	10 min.
	ON	ON	1 segundo (usado para teste)
Modo Sirene	interruptor 5	OFF	Modo dependente
		ON	Modo autónomo
Apagar memória	interruptor 6	OFF	Normal
		ON	Limpar a memória
Reservado	interruptor 7	Apenas OFF	Deixar sempre o interruptor na posição OFF.

8. Instalação

8.1 Ligar o dispositivo

A sirene exterior já vem com as pilhas instaladas. Para começar a utilizar a sirene exterior tem de o ligar primeiro:

1. Desaperte o parafuso na parte de baixo do dispositivo e retire a capa exterior.
2. Coloque o interruptor na posição ON.
3. Volte a colocar a tampa e aperte o parafuso.

8.2 Montar o alarme exterior

Protecção contra violação

O interruptor de protecção contra violação está na parte de trás da unidade, de forma a que se o alarme exterior for retirado da parede, o alarme será activado. Certifique-se de que o interruptor de protecção fica comprimido quando procede à montagem da sirene exterior. Caso exista algum espaço entra a o dispositivo e a parede, preencha-o com um material apropriado.

1. Escolha o local de montagem para a sirene exterior.
2. Abra a sirene exterior: desaperte o parafuso na parte de baixo do dispositivo e retire a capa exterior.
3. Utilize a furação existente como molde para posicionar a furação de montagem.
4. Use as buchas incluídas no caso de paredes em gesso/tijolo.
5. Fixe a parte de trás do dispositivo na parede usando os parafusos incluídos.
6. Pode activar a protecção contra violação no painel de controlo. Veja o capítulo Menu Program Siren – outras opções no manual do CTC1000.
7. Testar a protecção contra violação:
 - o Armar e desarmar o sistema de alarme através do painel de controlo.
 - o Se a sirene exterior emitir 5 breves beeps ao armar o sistema, então o interruptor de protecção não está devidamente instalado.
 - o Verifique se o dispositivo está devidamente fixado e faça o teste novamente.

8.3 Estabelecer a ligação entre a sirene exterior e o painel de controlo

Conecte um detector ou um teclado remoto primeiro

Uma sirene exterior é considerada um dispositivo auxiliar pelo sistema. Antes de adicionar uma sirene exterior verifique se o sistema já possui pelo menos um detector ou teclado remoto. Consulte o manual do CTC1000 para mais informação.

Com a sirene exterior aberta:

1. Colocar o interruptordip 1 na posição ON.
A sirene emite um beep e pisca. A sirene está agora no modo de isn talação.
2. O painel de controlo do CTC1000:
 - o Entrar no modo de programação.
 - o Ir a Devides+/-
 - o Seleccionar Program Siren, depois Learn Siren e pressionar OK.
O painel de controlo emite um longo beep de confirmação, seguido da resposta da sirene através de um beep e sinal de luz.
3. Coloque o interruptor dip 1 em OFF.
A sirene emite um beep e pisca para confirmar que está agora no modo de funcionamento normal. A sirene está agora conectada ao painel de controlo.
4. No painel de controlo, desactive a protecção contra violação.
 - o Entre no modo de programação.
 - o Ir a Devides+/-
 - o Seleccione Program Siren e pressione OK.
 - o Seleccione Siren Tamp. Off
5. No painel de controlo, active a protecção contra violação:
No menu Program Siren, seleccione Select Siren Tamp. On e pressione OK.

9. Utilização da sirene exterior no modo autónomo

A sirene pode ser também usada sozinha sem um painel de controlo como sistema de alarme local de emergência.

Com a sirene aberta:

1. Retire todas as pilhas da campainha.
2. Coloque o interruptor dip 5 na posição ON para o modo independente.
3. Volte a colocar as pilhas
4. Coloque o interruptor de ligação na PCB na posição ON.
5. Coloque o interruptor dip 1 em ON.
A sirene emite um breve beep e os LEDs 1 e 3 piscam uma vez. A sirene está agora no modo de instalação.
6. Pressione o botão de teste no dispositivo ou dispositivos.
A sirene emite um breve beep e os LEDs 1 e 3 piscam uma vez.
7. Siga o procedimento de conexão de cada o dispositivo para fazer a ligação ao sistema. Se a instalação for bem sucedida, a sirene emite um breve beep e os LEDs 1 e 3 piscam uma vez.
8. Coloque o interruptor dip 1 em OFF.
O LED 2 pisca uma vez para indicar que o utilizador saiu do menu de programação com sucesso.
9. Utilize os interruptores dip 3 e 4 para configurar a duração do alarme (ver secção Utilizar os Interruptore Dip mais acima).

Notas

- Podem ser adicionados ao sistema no máximo 10 dispositivos.
- Os seguintes sensores pode ser ligados à sirene: controlo remoto (rc), contacto de porta (dc), sensor de água (ws), detector de movimento PIR (ir)...
- Quando a sirene está a funcionar isoladamente pode ser armada / desarmada através do controlo remoto.

9.2 Conectar um dispositivo à sirene através do controlador remoto

Quando uma sirene é usada isoladamente, uma controlo remoto previamente conectado poderá funcionar como comando principal. Esta função de dupla tecla é concebida para poder entrar no modo de instalação sem abrir a tempa da sirene e disparar a protecção contra violação do sistema.

No modo stand alone, pode usar o controlador remoto para conectar um dispositivo à sirene:

1. No controlador remoto, pressione os botões Home Arm e Panic para entrar no modo de instalação da sirene.
A sirene emite um breve beep e os LEDs 1 e 3 piscam uma vez.
2. Pressione o botão Learn no novo dispositivo/sensor.
3. Pressione o botão Disarm para sair do modo Learn.
Na sirene, o LED 2 pisca uma vez para confirmar

10. Funções

Sobre a sirene

- A sirene emite um som de no mínimo 104 dBA num raio de 1 metro. É programável através de dois interruptores dip (SW3 e SW4) e para quatro tempos de duração da sirene: 3, 5 ou 10 minutos e 1 segundo
- A opção de 1 segundo é usada para teste durante a instalação.
- A sirene é silenciada quando o tempo programado para duração da sirene expira ou quando o painel de controlo desliga a sirene.
- Em caso de bateria fraca, a sirene emite um som de alarme intermitente, em vez de um som contínuo, durante o tempo de duração programado para a sirene.
- Em caso de alarme de pânico ou de arrombamento, a sirene emite um som de alarme contínuo.
- Para alarmes de fogo, a sirene emite um som de alarme intermitente de 3 breves beeps seguidos de uma paragem, repetidamente durante a duração programada do alarme.
- Para alarmes de água, a sirene emite um som de alarme intermitente num ciclo de 50% em 0.5 segundos repetido durante o período de duração do alarme.

Limpar a memória da sirene (restaurar definições de fábrica)

- A sirene apaga e limpa todo o conteúdo da memória sempre que as pilhas são retiradas.
- Aguarde durante 1 minuto e coloque o interruptor dip 6 na posição ON antes de voltar a introduzir as pilhas.
A sirene emite um breve som de confirmação.
- Se o interruptor dip 6 estiver na posição OFF, a sirene perde a ligação com o painel de controlo sempre que for reiniciada.

Luz Estroboscópica

- A luz estroboscópica é activada para indicar vários estados do sistema e pode ser programada através do interruptor dip 2 conforme indicado na tabela de posição dos interruptores.
- Esta desligar-se-á quando o tempo de duração da sirene expirar ou quando o painel reiniciar o sistema.

Configurar o alarme contra violação do sistema

- Se a sirene detectar uma tentativa de violação do sistema activará a sirene pelo período de alarme programado.
- Se a ocorrência de violação do sistema persistir, a sirene emite uma série de cinco beeps assim que o sistema é armado ou quando a protecção é activada, para indicar o erro.
- Configurar o alarme contra violação do sistema no painel de controlo:
 - Entre no modo de programação.
 - Aceda a Devices+/-
 - Seleccione Program Siren e pressione OK.
 - Seleccione Siren tamp ON ou Siren tamp OFF e pressione OK.

Configurar sons de confirmação

- A sirene pode ser programada para emitir beeps de confirmação adicionais para informar quando o sistema é armado e desarmado fora das premissas (um beep para armado ou armado casa, dois beeps para desarmado).
- A configuração pode ser feita no painel de controlo indo ao menu "Device +/-", depois ao menu "Program Siren" e seleccionar "Confirm On" ou "Confirm Off". no painel de controlo:
 - Entrar no modo programação.
 - Ir a Devices+/-

- o Seleccione Program Siren (programar sirene) e pressionar OK.
- o Seleccione Confirm On ou Confirm Off e pressione OK.
- Pode optar se a sirene deve emitir ou não um beep de confirmação quando arma ou desarma o sistema. No painel de controlo:
 - o Entrar no modo de programação.
 - o Ir a Devices+/-
 - o Seleccione Program Siren (programar sirene) e pressionar OK.
 - o Seleccione Confirm On ou Confirm Off e pressione OK.

Ligar ou desligar som de entrada

Pode optar se a sirene deve emitir ou não um beep quando entra na casa. No painel de controlo:

- o Entrar no modo de programação.
- o Ir a Devices+/-
- o Seleccione Program Siren (programar sirene) e pressionar OK.
- o Escolher Entry Snd ON ou Entry Snd OFF e pressione OK.

Aviso da ocorrência de alarme

Caso tenha disparado um alarme enquanto esteve ausente, a sirene exterior emite um som e pisca durante 3 segundos assim que o sistema for desarmado. Isto apenas se aplica se o sistema estiver nos modos Away Arm e Home Arm.

Observação: uma vez que a sirene é activada por 3 segundos quando desarma o sistema, isto sugere que um intruso pode ainda estar ou já não estar no local.

Tipos de som de sirene

- Pânico/arrombamento sirene contínua
- Fogo: a sirene estará ligada (0.5s) e desligada (0.5s) três vezes, depois o intervalo será de 1.5 segundo.
- Água: a sirene estará ligada durante 0.5s & desligada 0.5s continuamente.

Modos do alarme: Comportamento do LED e beep

De forma a reconhecer facilmente os vários estados, a sirene exterior utiliza os seguintes métodos para indicar quando está no modos armar e desarmar.

Para os sons seguidos de um *, o beep de confirmação depende da configuração da opção Confirmation (confirmação) ON / OFF. Quando a opção Confirmation (confirmação) está OFF, o dispositivo não emite um beep.

modo alarme	Som	LED
arm	1 beep *	3 LEDs piscam em conjunto
desarmar	2 beeps	Os LEDs piscam sequencialmente em 1 ciclo
armar (pilha fraca)	5 beeps	3 LEDs picam três vezes
desarmar (pilha fraca)	5 beeps	Os LEDs piscam sequencialmente em 3 ciclos
armar (protecção)	5 beeps	3 LEDs picam três vezes
desarmar (protecção)	2 beeps	3 LEDs piscam duas vezes

11. Especificações

alimentação	4 pilhas alcalinas 1.5 V tipo D (não incl.) (LR20)
nível de som	104 dB @ 1m
frequência	868.6375 MHz
alcance	> 200 m em espaço aberto (circunstâncias ideais)
temperatura de funcionamento	de -20 a 50 °C
humidade	até 95 % sem condensação
dimensões	257 x 220 x 69 mm

peso

787 g

Utilize este aparelho apenas com acessórios originais. A Velleman NV não será responsável por quaisquer danos ou lesões causados pelo uso (indevido) do aparelho.

Para mais informação sobre este produto e para aceder à versão mais recente deste manual do utilizador, visite a nossa página www.velleman.eu.

Podem alterar-se as especificações e o conteúdo deste manual sem aviso prévio.

© DIREITOS DE AUTOR

A Velleman NV detem os direitos de autor deste manual do utilizador. Todos os direitos mundiais reservados. É estritamente proibido reproduzir, traduzir, copiar, editar e gravar este manual do utilizador ou partes deste sem prévia autorização escrita por parte da detentora dos direitos.

Velleman® Service and Quality Warranty

Since its foundation in 1972, Velleman® acquired extensive experience in the electronics world and currently distributes its products in over 85 countries.

All our products fulfil strict quality requirements and legal stipulations in the EU. In order to ensure the quality, our products regularly go through an extra quality check, both by an internal quality department and by specialized external organisations. If, all precautionary measures notwithstanding, problems should occur, please make appeal to our warranty (see guarantee conditions).

General Warranty Conditions Concerning Consumer Products (for EU):

• All consumer products are subject to a 24-month warranty on production flaws and defective material as from the original date of purchase.

• Velleman® can decide to replace an article with an equivalent article, or to refund the retail value totally or partially when the complaint is valid and a free repair or replacement of the article is impossible, or if the expenses are out of proportion.

You will be delivered a replacing article or a refund at the value of 100% of the purchase price in case of a flaw occurred in the first year after the date of purchase and delivery, or a replacing article at 50% of the purchase price or a refund at the value of 50% of the retail value in case of a flaw occurred in the second year after the date of purchase and delivery.

• Not covered by warranty:

- all direct or indirect damage caused after delivery to the article (e.g. by oxidation, shocks, falls, dust, dirt, humidity...), and by the article, as well as its contents (e.g. data loss), compensation for loss of profits;

- consumable goods, parts or accessories that are subject to an aging process during normal use, such as batteries (rechargeable, non-rechargeable, built-in or replaceable), lamps, rubber parts, drive belts... (unlimited list);

- flaws resulting from fire, water damage, lightning, accident, natural disaster, etc....;

- flaws caused deliberately, negligently or resulting from improper handling, negligent maintenance, abusive use or use contrary to the manufacturer's instructions;

- damage caused by a commercial, professional or collective use of the article (the warranty validity will be reduced to six (6) months when the article is used professionally);

- damage resulting from an inappropriate packing and shipping of the article;

- all damage caused by modification, repair or alteration performed by a third party without written permission by Velleman®.

• Articles to be repaired must be delivered to your Velleman® dealer, solidly packed (preferably in the original packaging), and be completed with the original receipt of purchase and a clear flaw description.

• Hint: In order to save on cost and time, please reread the manual and check if the flaw is caused by obvious causes prior to presenting the article for repair. Note that returning a non-defective article can also involve handling costs.

• Repairs occurring after warranty expiration are subject to shipping costs.

• The above conditions are without prejudice to all commercial warranties.

The above enumeration is subject to modification according to the article (see article's manual).

Velleman® service- en kwaliteitsgarantie

Velleman® heeft sinds zijn oprichting in 1972 een ruime ervaring opgebouwd in de elektronica-wereld en verdeelt op dit moment producten in meer dan 85 landen. Al onze producten beantwoorden aan strikte kwaliteitseisen en aan de wettelijke bepalingen geldig in de EU. Om de kwaliteit te waarborgen, ondergaan onze producten op regelmatige tijdstippen een extra kwaliteitscontrole, zowel door onze eigen kwaliteitsafdeling als door externe gespecialiseerde organisaties. Mocht er ondanks deze voorzorgen toch een probleem optreden, dan kunt u steeds een beroep doen op onze waarborg (zie waarborgvoorwaarden).

Algemene waarborgvoorwaarden consumentengoederen (voor Europese Unie):

• Op alle consumentengoederen geldt een garantieperiode van 24 maanden op productie- en materiaalfouten en dit vanaf de oorspronkelijke aankoopdatum.

• Indien de klant gegrond is en een gratis reparatie of vervanging van een artikel onmogelijk is of indien de kosten hiervoor buiten verhouding zijn, kan Velleman® beslissen het desbetreffende artikel te vervangen door een gelijkwaardig artikel of de aankoopsom van het artikel gedeeltelijk of volledig terug te betalen. In dat geval krijgt u een vervangend product of terugbetaling ter waarde van 100% van de aankoopsom bij ontdekking van een gebrek tot één jaar na aankoop en

levering, of een vervangend product tegen 50% van de kostprijs of terugbetaling van 50 % bij ontdekking na één jaar tot 2 jaar.

• Valt niet onder waarborg:

- alle rechtstreekse of onrechtstreekse schade na de levering veroorzaakt aan het toestel (bv. door oxidatie, schokken, val, stof, vuil, vocht...), en door het toestel, alsook zijn inhoud (bv. verlies van data), vergoeding voor eventuele winstderving.

- verbruiksgoederen, onderdelen of hulpstukken die onderhevig zijn aan veroudering door normaal gebruik zoals bv. batterijen (zowel oplaadbare als niet-oplaadbare, ingebouwd of vervangbaar), lampen, rubberen onderdelen, aandrijfriemen... (onbeperkte lijst).

- defecten ten gevolge van brand, waterschade, bliksem, ongevallen, natuurrampen, enz.

- defecten veroorzaakt door opzet, nalatigheid of door een onoordekundige behandeling, slecht onderhoud of abnormaal gebruik of gebruik van het toestel strijdig met de voorschriften van de fabrikant.

- schade ten gevolge van een commercieel, professioneel of collectief gebruik van het apparaat (bij professioneel gebruik wordt de garantieperiode herdeld tot 6 maanden).

- schade veroorzaakt door onvoldoende bescherming bij transport van het apparaat.

- alle schade door wijzigingen, reparaties of modificaties uitgevoerd door derden zonder toestemming van Velleman®.

• Toestellen dienen ter reparatie aangeboden te worden bij uw Velleman®-verdelers. Het toestel dient verzegeld te zijn van het oorspronkelijke aankoopbewijs. Zorg voor een degelijke verpakking (bij voorkeur de originele verpakking) en voeg een duidelijke foutomschrijving bij.

• Tip: alvorens het toestel voor reparatie aan te bieden, kijk nog eens na of er geen voor de hand liggende reden is waarom het toestel niet naar behoren werkt (zie handleiding). Op deze wijze kunt u kosten en tijd besparen. Denk eraan dat er ook voor niet-defecte toestellen een kost voor controle aangerekend kan worden.

• Bij reparaties buiten de waarborgperiode zullen transportkosten aangerekend worden.

• Elke commerciële garantie laat deze rechten onverminderd.

Bovenstaande opsomming kan eventueel aangepast worden naargelang de aard van het product (zie handleiding van het betreffende product).

Garantie de service et de qualité Velleman®

Depuis 1972, Velleman® a gagné une vaste expérience dans le secteur de l'électronique et est actuellement distributeur dans plus de 85 pays.

Tous nos produits répondent à des exigences de qualité rigoureuses et à des dispositions légales en vigueur dans l'UE. Afin de garantir la qualité, nous soumettons régulièrement nos produits à des contrôles de qualité supplémentaires, tant par notre propre service qualité que par un service qualité externe. Dans le cas improbable d'un défaut malgré toutes les précautions, il est possible d'invoquer notre garantie (voir les conditions de garantie).

Conditions générales concernant la garantie sur les produits grand public (pour l'UE) :

• tout produit grand public est garanti 24 mois contre tout vice de production ou de matériaux à dater du jour d'acquisition effective ;

• si la plainte est justifiée et que la réparation ou le remplacement d'un article est jugé impossible, ou lorsque les coûts s'avèrent disproportionnés, Velleman® s'autorise à remplacer ledit article par un article équivalent ou à rembourser la totalité ou une partie du prix d'achat.

Le cas échéant, il vous sera consenti un article de remplacement ou le remboursement complet du prix d'achat lors d'un défaut dans un délai de 1 an après l'achat et la livraison, ou un article de remplacement moyennant 50% du prix d'achat ou le remboursement de 50% du prix d'achat lors d'un défaut après 1 à 2 ans.

• sont par conséquent exclus :

- tout dommage direct ou indirect survenu à l'article après livraison (p.ex. dommage lié à l'oxydation, choc, chute, poussière, sable, impureté...) et provoqué par l'appareil, ainsi que son contenu (p.ex. perte de données) et une indemnisation éventuelle pour perte de revenus ;

- toute pièce ou accessoire nécessitant un remplacement causé par un usage normal comme p.ex. piles (rechargeables comme non rechargeables, intégrées ou remplaçables), ampoules, pièces en caoutchouc, courroies... (liste illimitée) ;

- tout dommage qui résulte d'un incendie, de la foudre, d'un accident, d'une catastrophe naturelle, etc. ;

- out dommage provoqué par une négligence, volontaire ou non, une utilisation ou un entretien incorrect, ou une utilisation de l'appareil contraire aux prescriptions du fabricant ;

- tout dommage à cause d'une utilisation commerciale, professionnelle ou collective de l'appareil (la période de garantie sera réduite à 6 mois lors d'une utilisation professionnelle);

- tout dommage à l'appareil qui résulte d'une utilisation incorrecte ou différente que celle pour laquelle il a été initialement prévu comme décrit dans la notice;

- tout dommage engendré par un retour de l'appareil emballé dans un conditionnement non ou insuffisamment protégé.

- toute réparation ou modification effectuée par une tierce personne sans l'autorisation explicite de SA Velleman®; - frais de transport de et vers Velleman® si l'appareil n'est plus couvert sous la garantie.

• toute réparation sera fournie par l'endroit de l'achat. L'appareil doit nécessairement être accompagné du bon d'achat d'origine et être dûment conditionné (de préférence dans l'emballage d'origine avec mention du défaut);

• tuyau : il est conseillé de consulter la notice et de contrôler câbles, piles, etc. avant de retourner l'appareil. Un appareil retourné jugé défectueux qui s'avère en bon état de marche pourra faire l'objet d'une note de frais à charge du consommateur;

• une réparation effectuée en-dehors de la période de garantie fera l'objet de frais de transport;

• toute garantie commerciale ne porte pas atteinte aux conditions susmentionnées.

La liste susmentionnée peut être sujette à une complémentation selon le type de l'article et être mentionnée dans la notice d'emploi.

ES

Garantía de servicio y calidad Velleman®

Desde su fundación en 1972 Velleman® ha adquirido una amplia experiencia como distribuidor en el sector de la electrónica en más de 85 países. Todos nuestros productos responden a normas de calidad rigurosas y disposiciones legales vigentes en la UE. Para garantizar la calidad, sometemos nuestros productos regularmente a controles de calidad adicionales, tanto a través de nuestro propio servicio de calidad como de un servicio de calidad externo. En el caso improbable de que surgirían problemas a pesar de todas las precauciones, es posible recurrir a nuestra garantía (véase las condiciones de garantía).

Condiciones generales referentes a la garantía sobre productos de venta al público (para la Unión Europea):

• Todos los productos de venta al público tienen un período de garantía de 24 meses contra errores de producción o errores en materiales desde la adquisición original;

• Si la queja está fundada y si la reparación o sustitución de un artículo no es posible, o si los gastos son desproporcionados, Velleman® autoriza reemplazar el artículo por un artículo equivalente o reembolsar la totalidad o una parte del precio de compra. En este caso, usted recibirá un artículo de recambio o el reembolso completo del precio de compra si encuentra algún fallo hasta un año después de la compra y entrega, o un artículo de recambio al 50% del precio de compra o el reembolso del 50% del precio de compra si encuentra un fallo después de 1 año y hasta los 2 años después de la compra y entrega.

Por consiguiente, están excluidos entre otras cosas:

- todos los daños causados directa o indirectamente al aparato (p.ej. por oxidación, choques, caída,...) y a su contenido (p.ej. pérdida de datos) después de la entrega y causados por el aparato, y cualquier indemnización por posible pérdida de ganancias;

- partes o accesorios, que estén expuestos al desgaste causado por un uso normal, como por ejemplo baterías (tanto recargables como no recargables, incorporadas o reemplazables), bombillas, partes de goma, etc. (lista ilimitada);

- defectos causados por un incendio, daños causados por el agua, rayos, accidentes, catástrofes naturales, etc.;

- defectos causados a conciencia, descuido o por malos tratos, un mantenimiento inapropiado o un uso anormal del aparato contrario a las instrucciones del fabricante;

- daños causados por un uso comercial, profesional o colectivo del aparato (el período de garantía se reducirá a 6 meses con uso profesional);

- daños causados por un uso incorrecto o un uso ajeno al que está previsto el producto inicialmente como está descrito en el manual del usuario;

- daños causados por una protección insuficiente al transportar el aparato.

- daños causados por reparaciones o modificaciones efectuadas por una tercera persona sin la autorización explícita de Velleman®;

- se calcula gastos de transporte de y a Velleman® si el aparato ya no está cubierto por la garantía.

• Cualquier artículo que tenga que ser reparado tendrá que ser devuelto a su distribuidor Velleman®. Devuelva el aparato con la factura de compra original y transfórtele en un embalaje sólido (preferentemente el embalaje original). Incluya también una buena descripción del fallo;

• Consejo: Lea el manual del usuario y controle los cables, las pilas, etc. antes de devolver el aparato. Si no se encuentra un defecto en el artículo los gastos podrían correr a cargo del cliente;

• Los gastos de transporte correrán a carga del cliente para una reparación efectuada fuera del período de garantía.

• Cualquier gesto comercial no disminuye estos derechos.

La lista previamente mencionada puede ser adaptada según el tipo de artículo (véase el manual del usuario del artículo en cuestión).

DE

Velleman® Service- und Qualitätsgarantie

Seit der Gründung in 1972 hat Velleman® sehr viel Erfahrung als Verteiler in der Elektronikwelt in über 85 Ländern aufgebaut.

Alle Produkte entsprechen den strengen Qualitätsforderungen und gesetzlichen Anforderungen in der EU. Um die Qualität zu gewährleisten werden unsere Produkte regelmäßig einer zusätzlichen Qualitätskontrolle unterworfen, sowohl von unserer eigenen Qualitätsabteilung als auch von externen spezialisierten Organisationen. Sollten, trotz aller Vorsichtsmaßnahmen, Probleme auftreten, nehmen Sie bitte die Garantie in Anspruch (siehe Garantiebedingungen).

Allgemeine Garantiebedingungen in Bezug auf Konsumgüter (für die Europäische Union):

• Alle Produkte haben für Material- oder Herstellungsfehler eine Garantieperiode von 24 Monaten ab Verkaufsdatum.

• Wenn die Klage berechtigt ist und falls eine kostenlose Reparatur oder ein Austausch des Gerätes unmöglich ist, oder wenn die Kosten dafür unverhältnismäßig sind, kann Velleman® sich darüber entscheiden, dieses Produkt durch ein gleiches Produkt zu ersetzen oder die Kaufsumme ganz oder teilweise zurückzuzahlen. In diesem Fall erhalten Sie ein Ersatzprodukt oder eine Rückzahlung im Werte von 100% der Kaufsumme im Falle eines Defektes bis zu 1 Jahr nach Kauf oder Lieferung, oder Sie bekommen ein Ersatzprodukt im Werte von 50% der Kaufsumme oder eine Rückzahlung im Werte von 50 % im Falle eines Defektes im zweiten Jahr.

• Von der Garantie ausgeschlossen sind:

- alle direkten oder indirekten Schäden, die nach Lieferung am Gerät und durch das Gerät verursacht werden (z.B. Oxidation, Stöße, Fall, Staub, Schmutz, Feuchtigkeit, ...), sowie auch der Inhalt (z.B. Datenverlust), Entschädigung für eventuellen Gewinnausfall.

- Verbrauchsgüter, Teile oder Zubehörteile, die durch normalen Gebrauch dem Verschleiß ausgesetzt sind, wie z.B. Batterien (nicht nur aufladbare, sondern auch nicht aufladbare, eingebaute oder ersetzbare), Lampen, Gummiteile, Treibriemen, usw. (unbeschränkte Liste).

- Schäden verursacht durch Brandschaden, Wasserschaden, Blitz, Unfälle, Naturkatastrophen, usw.

- Schäden verursacht durch absichtliche, nachlässige oder unsachgemäße Anwendung, schlechte Wartung, zweckentfremdete Anwendung oder Nichtbeachtung von Benutzerhinweisen in der Bedienungsanleitung.

- Schäden infolge einer kommerziellen, professionellen oder kollektiven Anwendung des Gerätes (bei gewerblicher Anwendung wird die Garantieperiode auf 6 Monate zurückgeführt).

- Schäden verursacht durch eine unsachgemäße Verpackung und unsachgemäßen Transport des Gerätes.

- alle Schäden verursacht durch unautorisierte Änderungen, Reparaturen oder Modifikationen, die von einem Dritten ohne Erlaubnis von Velleman® vorgenommen werden.

• Im Fall einer Reparatur, wenden Sie sich an Ihren Velleman®-Verteiler. Legen Sie das Produkt ordnungsgemäß verpackt (vorzugsweise die Originalverpackung) und mit dem Original-Kaufbeleg vor. Fügen Sie eine deutliche Fehlerbeschreibung hinzu.

• Hinweis: Um Kosten und Zeit zu sparen, lesen Sie die Bedienungsanleitung nochmals und überprüfen Sie, ob es keinen auf der Hand liegenden Grund gibt, ehe Sie das Gerät zur Reparatur zurückschicken. Stell sich bei der Überprüfung des Gerätes heraus, dass kein Geräteschaden vorliegt, könnte dem Kunden eine Untersuchungspauschale berechnet.

• Für Reparaturen nach Ablauf der Garantiefrist werden Transportkosten berechnet.

• Jede kommerzielle Garantie lässt diese Rechte unberührt.

Die oben stehende Aufzählung kann eventuell angepasst werden gemäß der Art des Produktes (siehe Bedienungsanleitung des Gerätes).

Garantia de serviço e de qualidade Velleman®

Desde a sua fundação em 1972 Velleman® tem adquirido uma ampla experiência no sector da eletrónica com uma distribuição em mais de 85 países.

Todos os nossos produtos respondem a exigências rigorosas e a disposições legais em vigor na UE. Para garantir a qualidade, submetemos regularmente os nossos produtos a controlos de qualidade suplementares, com o nosso próprio serviço qualidade como um serviço de qualidade externo. No caso improvável de um defeito mesmo com as nossas precauções, é possível invocar a nossa garantia. (ver as condições de garantia).

Condições gerais com respeito a garantia sobre os produtos grande público (para a UE):

- qualquer produto grande público é garantido 24 mês contra qualquer vício de produção ou materiais a partir da data de aquisição efectiva;
- no caso da reclamação ser justificada e que a reparação ou substituição de um artigo é impossível, ou quando os custos são desproporcionados, Velleman® autoriza-se a substituir o dito artigo por um artigo equivalente ou a devolver a totalidade ou parte do preço de compra. Em outro caso, será consentido um artigo de substituição ou devolução completa do preço de compra no caso de um defeito no prazo de 1 ano depois da data de compra e entrega, ou um artigo de substituição pagando o valor de 50% do preço de compra ou devolução de 50% do preço de compra para defeitos depois de 1 a 2 anos.

• estão por consequência excluídos:

- todos os danos directos ou indirectos depois da entrega do artigo (p.ex. danos ligados a oxidação, choques, quedas, poeiras, areias, impurezas...) e provocado pelo aparelho, como o seu conteúdo (p.ex. perda de dados) e uma indemnização eventual por perda de receitas;
- consumíveis, peças ou acessórios sujeitos a desgaste causado por um uso normal, como p.ex. pilhas (recarregáveis, não recarregáveis, incorporadas ou substituíveis), lâmpadas, peças em borracha correias... (lista ilimitada);
- todos os danos que resultem de um incêndio, raios, de um acidente, de uma catastrophe natural, etc.;
- danos provocados por negligencia, voluntária ou não, uma utilização ou manutenção incorrecta, ou uma utilização do aparelho contrária as prescrições do fabricante ;
- todos os danos por causa de uma utilização comercial, profissional ou colectiva do aparelho (o período de garantia será reduzido a 6 meses para uma utilização profissional);
- todos os danos no aparelho resultando de uma utilização incorrecta ou diferente daquela inicialmente prevista e descrita no manual de utilização;
- todos os danos depois de uma devolução não embalada ou mal protegida ao nível do acondicionamento.
- todas as reparações ou modificações efectuadas por terceiros sem a autorização de SA Velleman®;
- despesas de transporte de e para Velleman® se o aparelho não estiver coberto pela garantia.
- qualquer reparação será fornecida pelo local de compra. O aparelho será obrigatoriamente acompanhado do talão ou factura de origem e bem acondicionado (de preferência dentro da embalagem de origem com indicação do defeito ou avaria);
- dica: aconselha-mos a consulta do manual e controlar cabos, pilhas, etc. antes de devolver o aparelho. Um aparelho devolvido que estiver em bom estado será cobrado despesas a cargo do consumidor;
- uma reparação efectuada fora da garantia, será cobrado despesas de transporte;
- qualquer garantia comercial não prevalece as condições aqui mencionadas.

A lista pode ser sujeita a um complemento conforme o tipo de artigo e estar mencionada no manual de utilização.



velleman[®]_{NV}

R&TTE Declaration of Conformity
R&TTE Verklaring van overeenstemming
Déclaration de conformité R&TTE
R&TTE Konformitätserklärung
Declaración de conformidad R&TTE
Declaração de conformidade R&TTE
R&TTE Deklaracja zgodności



We / Wij / Nous / Wir / Nostros / Nós / My

Velleman NV
Legen Heirweg, 33
9890 Gavere (België)

Declare on our own responsibility that the finished product:
Verklaren op eigen verantwoordelijkheid dat het afgewerkte product:
Déclarons sous notre propre responsabilité que le produit fini:
Erklären voll verantwortlich dass nachfolgendes Produkt:
Declaramos bajo nuestra sola responsabilidad que el producto mencionado a continuación:
Declaramos a nossa responsabilidade relativamente ao produto abaixo mencionado:
Deklarujemy z pełną odpowiedzialnością, iż następujące produkty:

Brand / Merk / Marque / Marke / Marca / Marca / Marka:

Velleman

Trade name / Handelsnaam / Denomination commerciale / Markenname / Denominación commercial / designação comercial / nazwa produktu:

OUTDOOR BELL BOX FOR CTC1000 - 868.6375 MHz
BUITENALARME VOOR CTC1000 - 868.6375 MHz
ALARME EXTÉRIEURE POUR CTC1000 - 868.6375 MHz
AUßENALARME FÜR CTC1000 - 868.6375 MHz
ALARMA EXTERIOR PARA CTC1000 - 868.6375 MHz
CAMPAINHA EXTERIOR PARA O CTC1000 - 868.6375 MHz
OUTDOOR BELL BOX FOR CTC1000 - 868.6375 MHz

Type or model / Type of model / Type ou modèle / Typ oder Modell / Tipo o modelo / tipo ou modelo / typu lub modelu:

CTC1000SO

Constituting the subject of this declaration, conforms with the essential requirements and other relevant stipulations of the R&TTE Directive (1999/5/EC).

Die het voorwerp uitmaakt van deze verklaring, voldoet aan de essentiële vereisten en andere relevante bepalingen van de R&TTE Richtlijn (1999/5/EC).

Faisant l'objet de la présente déclaration, satisfait aux exigences essentielles et toute autre stipulation pertinente de la directive R&TTE Directive (1999/5/EC).

uf das sich diese Erklärung bezieht, den grundlegenden Anforderungen und anderen relevanten Vereinbarungen der R&TTE-Richtlinie (1999/5/EC) entspricht.

Cumple los requisitos esenciales y las otras estipulaciones relevantes de la Directiva R&TTE (1999/5/EC).

Cumpre com os requisitos essenciais e quaisquer outras disposições relevantes as Directiva R&TTE (1999/5/EC).

Stanowiącym przedmiot niniejszej deklaracji jest zgodny z zasadniczymi wymaganiami oraz pozostałymi stosownymi postanowieniami R&TTE (1999/5/EC).

The product is in conformity with the following standards:

Het product voldoet aan de volgende normen:

Le produit est conforme aux normes suivantes:

Das Produkt entspricht den folgenden Normen:

Es conforme a las siguientes normas:

Este produtos está conforme a normas a seguir indicadas:

Produkt jest zgodny z następującymi standardami:

EN 60950-1:2006

EN 50130-4:1995 +A1:1998 +A2:2003

EN 301 489-1 V1.8.1

EN 301 489-3 V1.4.1

EN 300 220-1 V2.4.1

EN 300 220-2 V2.4.1

Technical data are available and can be obtained from :

Les données techniques sont disponibles et peuvent être obtenues chez :

Technische gegevens zijn beschikbaar en kunnen worden aangevraagd bij :

Die technische Dokumentation zu den oben genannten Produkten wird geführt bei:

Los datos técnicos están disponibles y pueden ser solicitados a:

Os dados técnicos estão disponíveis e podem ser solicitados a:

Dane techniczne są dostępne i zostaną udostępnione na życzenie:

Velleman NV

Legen Heirweg, 33

9890 Gavere (België)

Place and date of issue / Plaats en datum van uitgifte / Place et date d'émission / Ort und Datum der Ausstellung / Lugar y fecha de emisión / Local e data de emissão / Miejsce i data sporządzenia:

Gavere, 13/06/2013

Authorised signatory for the company / Bevoegde ondertekenaar voor de firma / Signataire autorisé(e) de la société / Bevollmächtigte Person / Responsable de la empresa / Responsável da empresa / Osoba upoważniona do podpisu w imieniu firmy:

Vince Van Balberqhe - Quality Manager:

